

MAKK

Alles in Ordnung.



Transportgeräte und Wäschelogistik

Transportwagen | Wäschetransport | Federboden- und Regalwagen | Mahlzeitenverteilung

Produktkatalog

Ein Team voller Leidenschaft.



Transportieren und aufbewahren.

Hygiene, Sauberkeit und gut abgestimmte Prozesse sind im Gesundheitswesen und in der Hotellerie sehr wichtig. Ebenso effizientes und Kosten sparendes Arbeiten.

In den letzten Jahren haben wir uns im Gesundheitsmarkt, insbesondere in Heimen und Spitälern, einen kompetenten Ruf geschaffen. Wir sind darauf spezialisiert, wie man innerhalb des Wäschekreislaufes Wäsche und Arbeitsmittel sauber und hygienisch transportiert und aufbewahrt. Und wie man der Gesundheit der Mitarbeitenden mit ergonomischen Massnahmen Sorge trägt.

Auch aus der Privatindustrie fragen uns immer mehr und immer grössere Unternehmen um Rat, wenn sie ihre Logistikabläufe überprüfen und optimieren wollen. Unsere Produkte passen wir laufend den neusten Bedürfnissen unserer Kunden und deren Technologien an. Und wir sind stolz auf unser langjähriges und ausgereiftes Fachwissen. Darin liegt auch unsere ganze Leidenschaft.

Dieses Bewahren von Gutem und alle Weiterentwicklungen spiegeln die Werte von MAKK: Unsere Produkte sind langlebig, ja sie halten fast ewig. Das Handling ist einfach und nutzerfreundlich. Und der Preis ist fair. Damit führen wir die über 60-jährige Tradition der EDAK weiter – seit 2015 unter dem Namen MAKK.

Ihr Albert Keel
Inhaber und Geschäftsführer

Hygiene und Sicherheit im Wäschekreislauf

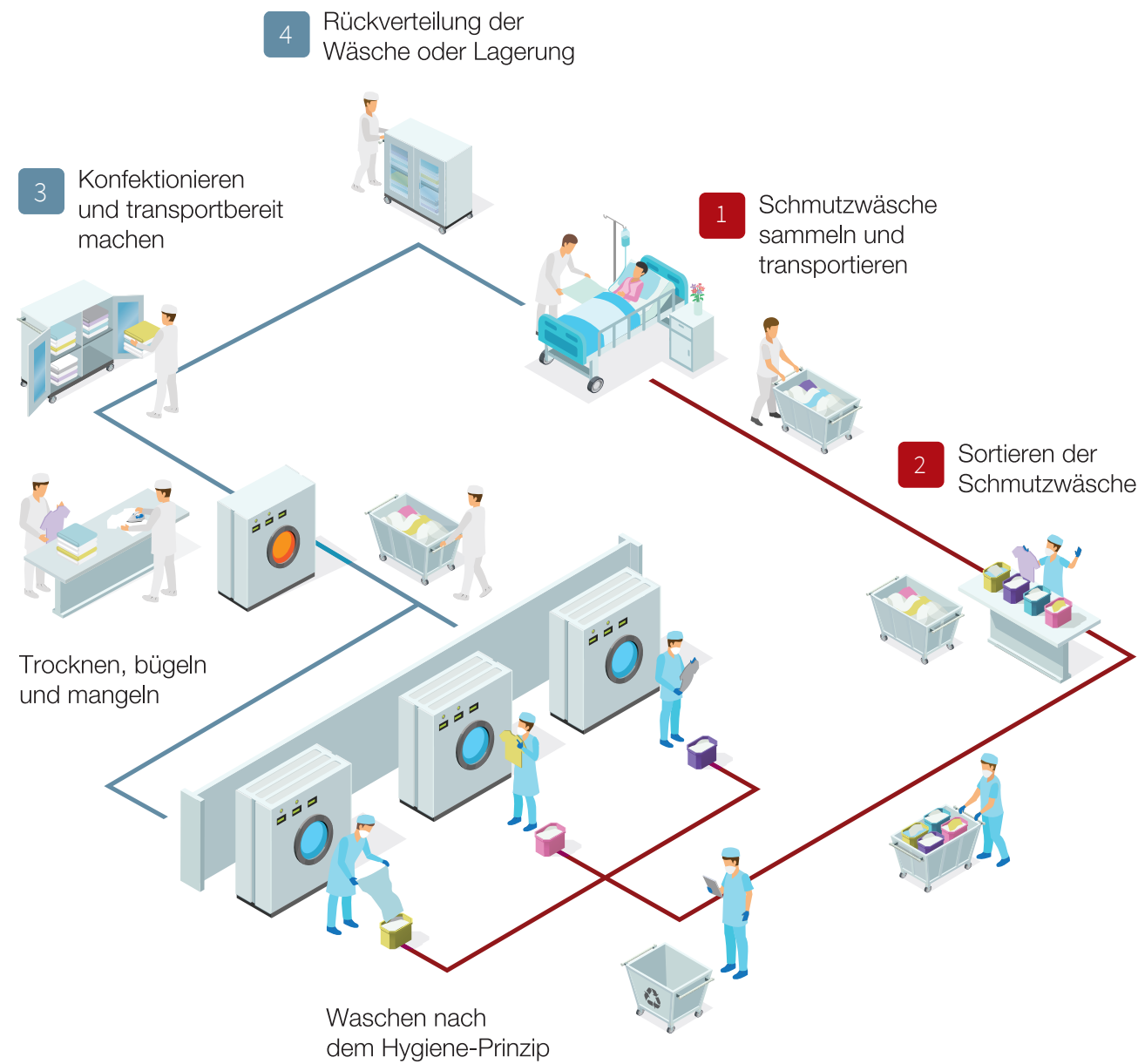

■ Schmutzwäsche ■ Saubere Wäsche

Inhalt

1 Schmutzwäsche sammeln und transportieren	
MAKK Universal-Sammler aus Edelstahl	04
Wäschesammler PROTEA	08
Wäschesammler aus Edelstahl HAMMERLIT	10
Kunststoffdeckel mit integriertem Scharnier für Wäschesammler HAMMERLIT	11
Universalsammler CLAPPY aus Edelstahl HAMMERLIT	12
Wäschesäcke mit Zugkordel und zwei farbigen Kennstreifen	14
Wäschesäcke mit Fix-Lock-Verschluss	15
Wickelsäcke mit beidseitigem Knebel und zwei farbigen Kennstreifen	16
Wickelsack mit wasserdichter PU-Beschichtung	16
Wäschenetze	17
Einweg-Sammelsäcke umweltfreundlich	17
2 Sortieren der Schmutzwäsche	
Kisten aus Leichtmetall mit offener Front	18
Passender Untersetzwagen aus Aluminium	19
Stapelbare Transportkisten aus Leichtmetall	20
Untersetzwagen und Fahrgestelle	22
Federbodenwagen	24
Transportwagen aus Leichtmetall	26
Transportwagen mit abklappbarer Längswand	28
Transportwagen ohne Sicken	30
Gitter-Rollcontainer	32
Wasserdichter Behälterwagen	34
Wagen zum Wäsche einweichen	34
3 Konfektionieren und transportbereit machen	
Ausschlagbockwagen für Wäsche und Decken	36
Sortier- und Ablagetisch auf Rollen HAMMERLIT	37
Höhenverstellbarer Sortier- und Ablagetisch	38
Kleiderständer ZERMATT	40
Kleiderständer aus Edelstahl HAMMERLIT	41
4 Rückverteilung der Wäsche oder Lagerung	
Regalwagen	42
Offener Schrankwagen aus Leichtmetall	44
Schrankwagen mit Flügeltüren	46
Offener Regalwagen ANTARES	48
Multifunktionswagen VEGA	50
Hauswirtschaftswagen ATLAS	52
Mahlzeitenverteilung	
Minibarwagen BALATON 800	56
Servier- und Abräumwagen aus Edelstahl	58
Tablettwagen ARAL	62
Tabletts aus Polyester	64
Online-Checks für Heime und Spitäler	71

Preisliste: Die aktuelle Preisliste ist abrufbar unter makk.ch/katalog-preislisten

MAKK Universal-Sammler aus Edelstahl Der Beliebteste und Meistverkaufte

Stabiles Edelstahl-Gestell. Mit IPG-Deckellackierung als Schutz gegen Keime und Bakterien. Deckeldämpfung und bremswirkendes Tretpedal inklusive. Deckelfarben: Weiss, Grau, Blau und Rot. Gegen Aufpreis individuelle Farbe wählbar.



Flexibel

Filigranes und doch stabiles Edelstahl-Gestell für Sackgrössen von 35 lt., 60 lt. und 110 lt.

Variabel

Erhältlich in verschiedenen Varianten:

- Universal-Sammler offen mit Sack-Klemmhalterung oder Haftspannring
- Universal-Sammler mit Deckel, Fusspedal und Sack-Klemmhalterung oder Haftspannring

Wendig

Ausgestattet mit 4 Lenkrollen Ø 75 mm passt sich der Universal-Sammler jeder Richtungsänderung leicht und leise an. Und dank den 4 Stossabweisern eckt er nicht an.

Leise

Er rollt auf leisen Rollen. Bei den Varianten mit Deckel sind standardmässig Deckeldämpfer eingebaut.

Sicher

Die Oberflächenbeschichtung ICP DURA care der Deckel hat ein breites antimikrobielles Wirkungsspektrum und bietet dauerhaften und effektiven Schutz gegen mikrobielle Kontamination.

Einzigartig

Die Variante mit dem Sack-Klemmhalterung erlaubt es Ihnen, dank einer einzigartigen Arretierung am Deckel mit beiden Händen frei zu arbeiten.



MICROBIAL PROOF stammt aus dem Hause ICP DURA care und ist eine Oberflächenbeschichtung mit einem breiten antimikrobiellen Wirkungsspektrum. Sie bietet einen dauerhaften und wirksamen Schutz gegen mikrobielle Kontamination.



Dank dem Sack-Klemmhalterung haben Sie beide Hände frei

MAKK Universal-Sammler aus Edelstahl: 1-fach

Aussenmass H x B x T mm	590 x 360 x 472	890 x 360 x 472	880 x 360 x 468	880 x 360 x 468	890 x 470 x 472	890 x 470 x 472
Volumen lt.	35	60	60	60	110	110
Pedal und Deckel	ja	ja	-	-	ja	-
Sack-Klemmring	ja	ja	ja	-	ja	ja
Mit Haftspannring	-	-	-	ja	-	-
Artikelnummer	TD7103514	TD7106014	TD7106012	TD7106010	TD7111014	TD7111012



Dank Deckeldämpfer still und leise

MAKK Universal-Sammler aus Edelstahl: 2-fach

Aussenmass H x B x T mm	890 x 740 x 472	880 x 740 x 468	880 x 740 x 468	890 x 970 x 472	880 x 970 x 468
Volumen lt.	60	60	60	110	110
Pedal und Deckel	ja	-	-	ja	-
Sack-Klemmring	ja	ja	-	ja	ja
Haftspannring	-	-	ja	-	-
Artikelnummer	TD7106024	TD7106022	TD7106020	TD7111024	TD7011022



Dank Fusspedal einfache Deckelöffnung



Dank Stossabweiser Schutz der Wände (optional Räder mit Bremsen)

MAKK Universal-Sammler aus Edelstahl: 3-fach

Aussenmass H x B x T mm	890 x 1120 x 472	880 x 1120 x 468	880 x 1120 x 468
Volumen lt.	60	60	60
Pedal und Deckel	ja	-	-
Sack-Klemmring	ja	ja	-
Haftspannring	-	-	ja
Artikelnummer	TD7106034	TD7106032	TD7106030



Optionales Zubehör

Artikel	Artikelnummer
Fahrwerk mit 4 Lenkrollen, davon 2 mit Bremsen. Ø 75 mm	TD8283
Elektrisch leitfähige Lenkrolle. Ø 75 mm	0550.1333
Elektrisch leitfähige Lenkrolle mit Bremse. Ø 75 mm	0550.1335
Ersatz-Haftspannring	TD9051

Wäschesammler PROTEA

Die Wäschesammler aus der Reihe PROTEA sind praktische Alltagshelfer in jeder Situation. Egal ob für die kleine oder die grosse Wäsche, der PROTEA hält Ihren Anforderungen und Ansprüchen stand. Wählen Sie zwischen der offenen Variante oder der Version mit Deckel, integrierter Dämpfung und Pedale.

Wäschesäcke sind im Lieferumfang nicht enthalten.

Serienmässige Ausstattung:

- Eloxierter Aluminiumrahmen
- 4 Modelle: Mono, Duo, Trio, Quattro
- Geeignet für Wäschesäcke mit einem Inhalt von 80 lt. oder 110 lt. und einem Mindestumfang von 117 cm
- Sack-Haltebügel aus Chromstahl
- 4 Lenkrollen Ø75 mm spurlos aus Kunststoff
- 4 ringförmige Stossabweiser zum Schutz der Wände



PROTEA Mono



PROTEA Duo



PROTEA Trio



PROTEA Quattro

Modell	Volumen	Abmessung B x T x H mm	Ausstattung	Artikelnummer
PROTEA 80 Mono	80 lt.	405 x 560 x 885	Offen, ohne Deckel, ohne Pedale	AC11010100
			Mit Deckel, mit Pedale und Deckeldämpfung	AC11010400
PROTEA 80 Duo	80 lt.	720 x 560 x 885	Offen, ohne Deckel, ohne Pedale	AC11020100
			Mit Deckel, mit Pedale und Deckeldämpfung	AC11020400
PROTEA 80 Trio	80 lt.	1030 x 560 x 885	Offen, ohne Deckel, ohne Pedale	AC11030100
			Mit Deckel, mit Pedale und Deckeldämpfung	AC11030400
PROTEA 80 Quattro	80 lt.	1340 x 560 x 885	Offen, ohne Deckel, ohne Pedale	AC11040100
			Mit Deckel, mit Pedale und Deckeldämpfung	AC11040400
PROTEA 110 Mono	110 lt.	520 x 560 x 885	Offen, ohne Deckel, ohne Pedale	AC11060100
			Mit Deckel, mit Pedale und Deckeldämpfung	AC11060400
PROTEA 110 Duo	110 lt.	925 x 560 x 885	Offen, ohne Deckel, ohne Pedale	AC11070100
			Mit Deckel, mit Pedale und Deckeldämpfung	AC11070400

Wäschesammler aus Edelstahl HAMMERLIT

Serienmässige Ausstattung:

- Rechteckige Einspannringe inkl. Haft-Spannringe (HR 2000)
- Scharnierunterteil aus bruchfestem Kunststoff mit integriertem Wandabweiser zum Anbringen eines Scharnierdeckels (Scharnierdeckel bitte separat bestellen)
- Tretmechanismus mit Kunststoffkomponenten und Edelstahlschubstange, Pedal mit Gummistopper
- Deckeldämpfung
- Gestellmaterial: Edelstahl, alle Rohrverbindungen fugenlos verschweisst
- 4 Lenkrollen Grau, spurlos auf Vollgummi, Ø75 mm

Deckel und Wäschesäcke im Lieferumfang nicht enthalten.



Ausführung	Sammler 1-Fach	Sammler 2-Fach	Sammler 3-Fach
Abmessung (B x T x H) mm	410 x 495 x 950	670 x 495 x 950	1000 x 495 x 950
Artikelnummer	HAW165LTD	HAW265LTD	HAW365LTD

Kunststoffdeckel mit integriertem Scharnier für Wäschesammler aus Edelstahl HAMMERLIT

Hochwertiger Spritzguss-Deckel mit ergonomischer Griffmulde und integriertem Scharnier

Ausführung:

- Rechteckig, ca. 485 x 320 mm
- Schlagfester, antistatischer Kunststoff (ABS)
- Griffmulde mit ergonomischem Hinterschnitt
- Überlast-Sicherung, die ein Brechen des Scharniers verhindert
- Serienmässig ausgestattet mit einer Schubstangen-Aufnahme für Tretmechanismus T6



Farbe	Weiss	Grün	Blau	Rot	Gelb	Braun	Grau	Schwarz
Artikelnummer	HADT80	HADT81	HADT82	HADT83	HADT84	HADT85	HADT87	HADT78

Universal-Sammler CLAPPY aus Edelstahl HAMMERLIT

Der Clappy ist ein Universal-Sammler ohne Deckel und trotzdem dicht verschlossen.

- Mit Einspannvorrichtung (Klappring) für 70 lt. Kunststoffsäcke (575 x 1000 mm)
- Tretmechanismus für Klappring
- Gestellmaterial: Edelstahl, alle Rohrverbindungen fugenlos verschweisst
- Mit 1 Edelstahlhaken
- Kunststoffbodenwanne (PW 43/73A)
- 4 Stossicherungsscheiben (SP 31)
- 4 Lenkrollen, Grau, spurlos, aus Vollgummi, Ø 75 mm
- Abmessungen: ca. 585 x 490 x 975 mm (B x T x H)



Volumen lt.	70	70	70
Tretmechanismus	ja	ja, mit automatischer Bremsvorrichtung	ja, mit automatischer Bremsvorrichtung
Handgriff	nein	nein	ja
Artikelnummer	HAMS71	HAMS73	HAMS73H

Abfallsäcke passend zu Clappy

Hergestellt aus Polyethylen, Regenerat A-Ware, Hinweis: Regenerat-Säcke können abfärben

Fassungsvermögen lt.	70
Stärke mm	0.06
Format mm	580 x 1000
Anzahl Säcke	250
Artikelnummer	HAP12 Blau



Wäschesäcke mit Zugkordel und zwei farbigen Kennstreifen

- 3-seitig geschlossen
- 100% Polyester
- Mit Zugkordel und Bodenschlaufe
- Waschbar bis 95°C

Geeignet für Sammler 60 - 80 lt.

Volumen	60 - 80 Liter			
Farbstreifen	Blau	Rot	Grün	Gelb
Artikelnummer	HAGSM12ZK Blau	HAGSM12ZK Rot	HAGSM12ZK Grün	HAGSM12ZK Gelb

Volumen	110 Liter			
Farbe	Blau	Rot	Grün	Gelb
Artikelnummer	HAGSM15ZK Blau	HAGSM15ZK Rot	HAGSM15ZK Grün	HAGSM15ZK Gelb



Wäschesack in blauer Ausführung

Wäschesäcke mit Fix-Lock-Verschluss

- Aus Polyester
- Beständig gegen hohe Temperaturen
- Pflegeleicht
- Erhältlich in den Farben Sand (nur Uni), Blau, Rot, Grün, Gelb (Uni oder gestreift).
- Verschliessbar mit Nylon-Schnur und Fix-Lock Verschluss.



Modell	Farbe	Artikelnummer
60 - 80 lt.	Uni Blau	AC71010180
	Uni Rot	AC71010181
	Uni Grün	AC71010182
	Uni Gelb	AC71010183
	Uni Sand	AC71010187
	Gestreift Blau-Weiss	AC71010192
	Gestreift Rot-Weiss	AC71010193
	Gestreift Grün-Weiss	AC71010194
	Gestreift Gelb-Weiss	AC71010195
110 lt.	Uni Blau	AC71010680
	Uni Rot	AC71010681
	Uni Grün	AC71010682
	Uni Gelb	AC71010683
	Uni Sand	AC71010687
	Gestreift Blau-Weiss	AC71010692
	Gestreift Rot-Weiss	AC71010693
	Gestreift Grün-Weiss	AC71010694
	Gestreift Gelb-Weiss	AC71010695

Wickelsäcke mit beidseitigem Knebel und zwei farbigen Kennstreifen

- 100 % Polyester, 220g/m²
- Robust (Langzeitprodukt zum Schutz unserer Umwelt)
- 2 Verschlussknebel
- Waschbar bis 95°C

Geeignet für Sammler 60 - 80 lt.

Volumen	60 - 80 Liter			
Farbstreifen	Blau	Rot	Grün	Gelb
Artikelnummer	HASM12K Blau	HASM12K Rot	HASM12K Grün	HASM12K Gelb

Volumen	110 Liter			
Farbe	Blau	Rot	Grün	Gelb
Artikelnummer	HASM15K Blau	HASM15K Rot	HASM15K Grün	HASM15K Gelb



Wickelsack in roter Ausführung



Wickelsack mit wasserdichter PU-Beschichtung Ideal für kontaminierte Wäsche

- Wasserdicht
- Waschbar bis 60° C
- Mit Knebelverschluss

Geeignet für Sammler 60 - 80 lt.

Volumen lt.	Farbe	Grösse (B x H) mm	Artikelnummer
60 - 80	Blau	620 x 1000	TD7940

Wäschenetze

Die Wäschenetze sind kochfest und farbecht und bestehen aus 100 % Polyester. Wir empfehlen Wäschenetze nur zu 40% zu füllen, um ein optimales Waschergebnis zu erzielen.

Ab 10 Stück auch erhältlich in den Farben Rot, Gelb, Blau, Braun und Grün.

Andere Grössen auf Anfrage erhältlich.



Farbe	Weiss	Weiss	Weiss
Dimension mm	400 x 600	400 x 600	400 x 600
Verschluss	ohne Verschluss	mit Fix-Lock-Verschluss	mit Reissverschluss
Artikelnummer	HAWN4060.1	HAWN4060	HAWN4060RG

Einweg-Sammelsäcke umweltfreundlich

Polyethylen besteht aus den Elementen Kohlenstoff und Wasserstoff und ist deshalb problemlos in der Verbrennung. Auf Deponien verhält sich Polyethylen grundwasserneutral und setzt keine schädlichen Gase oder Stoffe frei.

Abfallsäcke aus Polyethylen (Rollen à 25 Säcke)
Mindestbestellmenge 4 Rollen

Volumen lt.	60	60	120	120
Farbe	Blau	Gelb	Blau	Gelb
Artikelnummer	MC1158701	MC1158702	MC1158703	MC1158704

- Hergestellt aus Polyethylen (PE)
- Volumen 60 lt. und 120 lt.
- Materialstärke 55µm
- Rollen à 25 Säcke



TIPP

In den Bereichen Sammeln und Sortieren ist das Risiko der Kontamination mit Infektionskrankheiten am grössten. Unsere Einweg-Sammel-Säcke aus Polyethylen eignen sich ideal für das Sammeln solcher Wäsche. Es gibt sie in den Farben Blau und Gelb.

Kiste aus Leichtmetall mit offener Front

Ideal zum Lagern und Verteilen. Ein passender Untersetzwagen erleichtert das Verschieben von zwei, drei oder vier gestapelten Kisten. Die offene Längsseite ermöglicht einen einfachen Zugriff auf die gelagerte Ware sowie die Sichtkontrolle. Zum Schutz sind Alu-Deckel und Sicht-Schiebewand aus Plexiglas erhältlich.



Beispielbild: Vier Leichtmetallkästen mit Untersetzwagen, Deckel und Schiebewand aus Plexiglas

Deckel und Schiebewand passend

Beschreibung	Schiebewand aus Plexiglas	Deckel mit Griff
Artikelnummer	GA11878	GA045004902

Leichtmetallkiste mit offener Front

Aussenmass L x B x H mm	755 x 480 x 330
Innenmass L x B x H mm	725 x 450 x 300
Gewicht ca.kg	5.0
Artikelnummer	GA000015262

Passender Untersetzwagen aus Aluminium

Aufsetzhöhe mm	160	160	160
Innenmasse mm	750 x 480	750 x 480	750 x 480
Fahrwerk Ø125 mm	4 Lenkrollen	4 Lenkrollen, davon 2 mit Bremsen	4 Lenkrollen
Gummiumrandung	nein	nein	ja
Gewicht ca. kg	7.2	7.2	8.1
Artikelnummer	EF47016	EF47017	EF47001

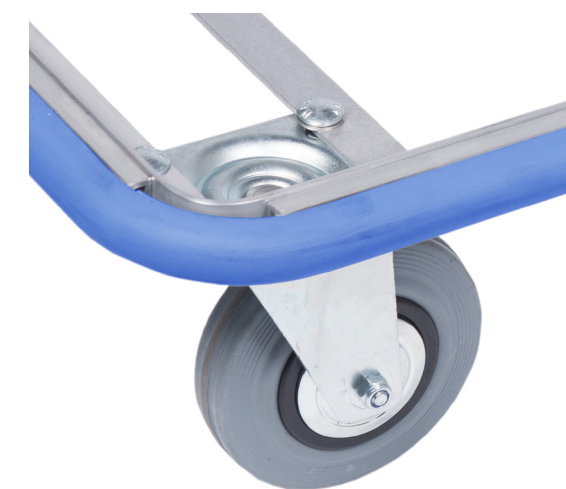

Detail: Gummiumrandung als Pufferrahmen

Stapelbare Transportkisten aus Leichtmetall

Besonders gefragt sind die offenen Kästen bzw. Stapelkörbe in der innerbetrieblichen Logistik. Es gibt sie standardgemäss mit glatten oder gelochten Wänden und mit trapezförmigen Sicken. Ihre Wunschgrösse können wir auch schon in kleinen Stückzahlen schnell realisieren. Stapelkörbe und offene Kästen sind das Nonplusultra für die Optimierung des innerbetrieblichen Materialflusses.

Sie eignen sich zum Transport und zur Lagerung, sie können sogar zu einem Lagerregal gestapelt werden. Hierzu sind optional auch Deckel erhältlich.



A152 / FK 27



Modelle A 152

Serienmässige Ausstattung:

- Glatte Oberfläche
- Umlaufende, sehr stabile Randprofile am Behälterrand und Boden sorgen für eine dauerhafte Behälterform
- Wände durch umlaufende trapezförmige Sicken verstärkt
- 2 ergonomische Schalengriffe
- Eckradius 30 mm
- Käste stapelbar auf Euro Palettenmasse abgestimmt (Ausnahme siehe Tabelle)

Wichtiger Hinweis:

Am oberen Behälterrand ist lichtetes Durchgangsmass in Länge und Breite ca. 10 mm geringer als das Innenmass.

Modell	A 152 / 36	A 152 / 55	A 152 / 77	A 152 / 116	A 152 / 155	A 152 / FK 27	A 152 / FK 35	A 152 / FK 35	A 152 / FK 52
Europalettenmass	ja	ja	ja	ja	ja	nein	nein	nein	nein
Masse innen mm	548 x 348 x 205	548 x 348 x 305	728 x 548 x 205	728 x 548 x 305	728 x 548 x 405	620 x 400 x 235	620 x 400 x 315	620 x 400 x 315	620 x 400 x 480
Masse aussen mm	578 x 378 x 230	578 x 378 x 330	758 x 578 x 230	758 x 578 x 330	758 x 578 x 430	650 x 430 x 260	650 x 430 x 340	650 x 430 x 340	650 x 430 x 505
Volumen ca. lt.	36	55	77	116	155	60	80	80	120
Gewicht ca. kg	3	3,5	4,5	5	5,5	3,5	4	4	4,5
Tragkraft ca. kg	50	50	50	50	50	50	50	50	50
Wände und Böden	ungelocht	ungelocht	ungelocht	ungelocht	ungelocht	ungelocht	ungelocht	gelocht	ungelocht
Artikelnummer	GA000015221	GA000015223	GA000015225	GA000015227	GA000015229	GA000015203	GA000015205	GA000015206	GA000015207

Auflagedeckel für A 152 / FK

GA045004901

Vorteile:

- Nicht brennbar, Brandschutzklasse 1
- Korrosionsbeständig
- Geringes Eigengewicht
- Leicht zu reinigen
- Hygienisch, sterilisierbar, geruchsneutral



Modelle A 113

Modell	A 113 / 1	A 113 / 2	A 113 / 3	A 1130 / 1	A 1130 / 2
Europalettenmass	ja	nein	nein	ja	nein
Masse innen ca. mm	544 x 340 x 270	703 x 436 x 270	703 x 436 x 400	544 x 340 x 270	703 x 436 x 270
Masse aussen ca. mm	564 x 360 x 288	723 x 456 x 288	723 x 456 x 418	564 x 360 x 288	723 x 456 x 288
Volumen ca. lt.	50	82	122	50	82
Gewicht ca. kg	2,5	3,5	4,5	2,6	3,6
Tragkraft ca. kg	40	50	50	40	50
Wände und Boden	gelocht	gelocht	gelocht	ungelocht	ungelocht
Artikelnummer	GA000011308	GA000011310	GA000011312	GA0000113007	GA0000113009



Modell A 1130 / 1

TIPP

- Ergonomisches und sicheres Stapeln durch Stapelrand
- Ideal für hohe Stapel und bei engen Platzverhältnissen
- Auch mit Auflagedeckel stapelbar

Untersetzwagen und Fahrgestelle

für ein einfaches Handling von Stapelkörben und Transportkisten

Unsere Fahrgestelle und Untersetzwagen sind die perfekte Lösung für den mühelosen Transport auch mit schwerer Ladung bis 200 kg. Wir bieten Fahrgestelle in unterschiedlichen Grössen und Aufsetzhöhen an. Sollten Sie ein Sondermass benötigen, lassen Sie es uns wissen.

Serienmässige Ausstattung:

- Umlaufender Profilrahmen
- Radgehäuse aus verzinktem Stahl, Rad-Ø 100 mm
- Räder mit spurloser Vollgummibereifung, Rollenlagerung und Fadenschutz
- Rollenordnung D

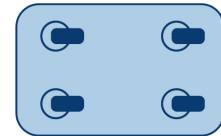

Rollenordnung D:
4 Lenkrollen

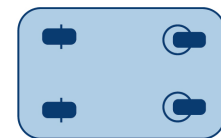

Auf Anfrage erhältlich:
Rollenordnung B:
2 Lenkrollen und
2 Bockrollen

Untersetzwagen



Untersetzwagen C 915 ohne Griffbügel



Untersetzwagen C 915 mit Griffbügel

Untersetzwagen C 915, Aufsetzhöhe ab Boden inkl. Räder: 150 mm

Modell	C915 / 1 D	C915 / 1 D	C915 / FK D	C915 / FK D	C915 / 2 D	C915 / 2 D	C915 / 4 D	C915 / 4 D
Griffbügel	nein	ja	nein	ja	nein	ja	nein	ja
Rollenanordnung	D	D	D	D	D	D	D	D
Masse Rahmen innen mm	575 x 370	575 x 370	642 x 424	642 x 424	724 x 459	724 x 459	772 x 572	772 x 572
Rad Ø	100	100	100	100	100	100	100	100
Tragkraft kg	200	200	200	200	200	200	200	200
Gewicht	4.5	6	5	6.5	5	6.5	5.5	7
Artikelnummer	GA228091555	GA228091565	GA228091553	GA228091563	GA228091556	GA228091566	GA228091510	GA228091570

Fahrgestelle



Fahrgestell C 913 ohne Griffbügel



Fahrgestell C 913 mit Griffbügel

TIPP

- Die perfekte Lösung für den mühelosen Transport von Stapelkörben und Transportkisten für Ihre interne Logistik.
- Höhe ab Boden inkl. Räder 458 mm
- Für schwere Lasten bis 200 kg geeignet
- Für eine bessere Ergonomie sind die Untersetzwagen und Fahrgestelle in unterschiedlichen Grössen und Aufsetzhöhen erhältlich.

Fahrgestell C 913, Aufsetzhöhe ab Boden inkl. Räder: 458 mm

Modell	C913 / 1 D	C913 / 1 D	C913 / FK D	C913 / FK D	C913 / 2 D	C913 / 2 D	C913 / 4 D	C913 / 4 D
Griffbügel	nein	ja	nein	ja	nein	ja	nein	ja
Rollenanordnung	D	D	D	D	D	D	D	D
Masse Rahmen innen mm	575 x 370	575 x 370	642 x 424	642 x 424	724 x 459	724 x 459	772 x 572	772 x 572
Rad Ø	100	100	100	100	100	100	100	100
Tragkraft kg	200	200	200	200	200	200	200	200
Gewicht	7	8.5	6.5	8	7.5	9	8.5	10
Artikelnummer	GA228091355	GA228091365	GA228091353	GA228091363	GA228091356	GA228091366	GA228091310	GA228091370

Passende Kisten und Körbe zu Untersetzwagen und Fahrgestellen

Modell	Passend zu Kisten	Passend zu Körben
C 915 / 1	A 152 / 36	A 113 / 1
C 913 / 1	A 152 / 55	A 1130 / 1
C 915 / FK	A 152 / FK 27	
C 913 / FK	A 152 / FK 35	-
	A 152 / FK 52	
C 915 / 2		A 113 / 2
C 913 / 2	-	A 113 / 3
		A 1130 / 2
C 915 / 4	2 x A 152 / 36	
C 913 / 4	2 x A 152 / 55	
	A 152 / 77	
	A 152 / 116	
	A 152 / 155	

Federbodenwagen

Federleichtes und ergonomisches Arbeiten

Mit unseren Federbodenwagen ist rückschonendes Arbeiten garantiert. Durch die konstante Be- und Entladehöhe kann das Ladegut immer in einer ergonomisch günstigen Haltung entnommen oder gestapelt werden. Gleichzeitig wird auch das Ladegut durch die geringe Fallhöhe geschont.

TIPP

- Bessere Ergonomie am Arbeitsplatz durch gleichbleibende Be- und Entladehöhe
- Dieses rückschonende Prinzip unterstützt die Gesundheit der Mitarbeitenden
- Die Federkraft kann jederzeit den Bedürfnissen angepasst werden

Rollenanordnungsmöglichkeiten der Transportwagen:

Rollenanordnung B



Rollenanordnung D

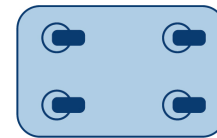

D 1408 und D 5408

Federbodenwagen D 1408

Serienmäßige Ausstattung:

- Konstante Be- und Entladehöhe. Das Gewicht der Ladung lässt den Boden kontinuierlich nach unten sinken. Wird der Wagen entladen, steigt der Boden langsam an.
- Glatte und eloxierte Oberfläche
- Wände und Aluminiumprofile sind durch Clinchen formschlüssig und damit extrem stabil verbunden.
- Glatte Seitenwände reduzieren die Reibung des Ladegutes, der Federbodenwagen reagiert sofort auf jede Gewichtsveränderung.
- Umlaufende, sehr stabile Randprofile oben und unten an den Wagenrändern
- Umlaufender, flexibler, abriebfester PVC-Pufferrahmen am oberen Wagenrand
- Parallele Führung des absenkbaren Bodens, auch bei einseitiger Beladung, durch 8 abgedeckte Kugellager
- Stabile Fahrwerksträger aus verzinktem Stahl
- Radgehäuse aus verzinktem Stahl, Räder mit spurloser Vollgummibereifung, Rollenlagerung und Fadenschutz
- 2 Räder mit Bremsen
- Rollenordnung B, D



D 1408



D 5408

Modell	D 1408 / 180 MAKK	D 1408 / 180 D	D 1408 / 350 B	D 1408 / 350 D	D 5408 / 580 B	D 5408 / 580 D
Rollenanordnung	D	D	B	D	B	D
Masse innen mm	740 x 510 x 485	740 x 510 x 485	1000 x 650 x 580	1000 x 650 x 580	1400 x 700 x 620	1400 x 700 x 620
Masse aussen mm	855 x 550 x 760	855 x 550 x 760	1115 x 690 x 855	1115 x 690 x 855	1515 x 740 x 895	1515 x 740 x 895
Volumen ca. lt.	180	180	380	380	615	615
Rad-Ø mm	125	125	125	125	125	125
Federkraft Grundausrüstung kg	25	50	70	25	70	70
Anzahl nachrüstbare Zugfedern	0	2	6	8	7	7
Max. Federkraft inkl. nachrüstbaren Zugfedern	25	60	110	75	115	115
Gewicht ca. kg	34	34	44	42	55	53
Artikelnummer	GA222140809	GA022140808	GA022140802	GA222140803	GA022540801	GA222540808

Zusatzfedern für Federbodenwagen

Einfache Montage für höheren Gewichtsausgleich

Bezeichnung	Zugfeder mit Zugkraft von ca. 10 kg
Artikelnummer	GA45000005



Transportwagen aus Leichtmetall

Serienmässige Ausstattung:

- Glatte Oberfläche
- Wände des Wagens geschlossen
- Umlaufende, sehr stabile Randprofile oben und unten sorgen für eine dauerhafte Wagenform
- Wände und Aluminiumprofile sind durch Clinchen formschlüssig und damit extrem stabil verbunden
- Wände durch umlaufende trapezförmige Sicken verstärkt
- Stabile Fahrwerkträger aus verzinktem Stahl
- Radgehäuse aus verzinktem Stahl, Räder mit spurloser Vollgummibereifung, Rollenlagerung und Fadenschutz
- 2 Räder mit Bremsen
- Rollenordnung B oder D



Rollenanordnung B



Rollenanordnung D

Transportwagen D 3008 / 415 mit Sicken



D 3008 / 415 mit Deckel und Hebelspannverschlüssen

Modell	Rollenanordnung	Masse innen mm	Masse aussen mm	Volumen ca. lt.	Rad-Ø mm	Tragkraft ca. kg	Gewicht ca. kg	Artikelnummer
D 3008 / 235	B	700 x 550 x 580	730 x 580 x 740	223	100	200	16	GA020300801
D 3008 / 235	D	700 x 550 x 580	730 x 580 x 740	223	100	200	16	GA020300802
D 3008 / 235 Deckel	B	700 x 550 x 580	760 x 580 x 745	223	100	200	18.5	GA220300831
D 3008 / 235 Deckel	D	700 x 550 x 580	760 x 580 x 745	223	100	200	18.5	GA220300833
D 3008 / 235 SpB*	D	700 x 550 x 580	730 x 580 x 740	223	100	200	17	GA220300813
D 3008 / 240	D	700 x 575 x 570	730 x 605 x 730	229	100	200	16	GA220300803
D 3008 / 240	B	700 x 575 x 570	730 x 605 x 730	229	100	200	16	GA020300803
D 3008 / 240 Deckel	D	700 x 575 x 570	760 x 605 x 735	229	100	200	18.5	GA220300835
D 3008 / 240 SpB*	D	700 x 575 x 570	730 x 605 x 730	229	100	200	17	GA220300866
D 3008 / 240B SpB*	D	700 x 575 x 570	730 x 605 x 730	229	100	200	17	GA220300817
D 3008 / 330	B	960 x 550 x 610	990 x 580 x 770	322	100	200	18.5	GA020300804
D 3008 / 330	D	960 x 550 x 610	990 x 580 x 770	322	100	200	18.5	GA020300805
D 3008 / 330 Deckel	B	960 x 550 x 610	1020 x 605 x 775	322	100	200	22	GA220300837
D 3008 / 330 Deckel	D	960 x 550 x 610	1020 x 605 x 775	322	100	200	22	GA220300839
D 3008 / 330B SpB*	D	960 x 550 x 610	990 x 580 x 770	322	100	200	19.5	GA220300865
D 3008 / 415	B	1000 x 640 x 650	1030 x 670 x 845	415	125	250	22	GA020300807
D 3008 / 415	D	1000 x 640 x 650	1030 x 670 x 845	415	125	250	22	GA220300852
D 3008 / 415 Deckel	D	1000 x 640 x 650	1060 x 695 x 850	415	125	250	26	GA220300842
D 3008 / 415 Deckel	B	1000 x 640 x 650	1060 x 695 x 850	415	125	250	26	GA220300841
D 3008 / 415B SpB*	D	1000 x 640 x 650	1030 x 670 x 845	415	125	250	23	GA220300820
D 3008 / 430 P	B	1100 x 600 x 650	1130 x 630 x 835	430	125	200	20	GA020300812
D 3008 / 430 P	D	1100 x 600 x 650	1130 x 630 x 835	430	125	200	20	GA220300854
D 3008 / 430 SpB*	D	1100 x 600 x 650	1130 x 630 x 835	430	125	200	20	GA220300819
D 3008 / 570	B	1250 x 650 x 685	1280 x 680 x 870	560	125	250	25	GA020300809
D 3008 / 570	D	1250 x 650 x 685	1280 x 680 x 870	560	125	250	25	GA220300853
D 3008 / 570 Deckel	D	1250 x 650 x 685	1310 x 705 x 875	560	125	250	31	GA220300844
D 3008 / 570 Deckel	B	1250 x 650 x 685	1310 x 705 x 875	560	125	250	31	GA220300843
D 3008 / 570 SpB*	D	1250 x 650 x 685	1280 x 680 x 870	560	125	250	26	GA220300821
D 3008 / 656	D	1250 x 700 x 750	1280 x 730 x 935	656	125	250	26.5	GA020300810
D 3008 / 656	B	1250 x 700 x 750	1280 x 730 x 935	656	125	250	26.5	GA020300811
D 3008 / 656 Deckel	D	1250 x 700 x 750	1310 x 755 x 940	656	125	250	32.5	GA220300846
D 3008 / 656 Deckel	B	1250 x 700 x 750	1310 x 755 x 940	656	125	250	32.5	GA220300845
D 3008 / 656 SpB*	D	1250 x 700 x 750	1280 x 730 x 935	656	125	250	27.5	GA220300811
Zylinderschloss für Hebelspannverschluss								GA45031001

*Stosspuffer Blau, oben

Transportwagen D 3008 / 240 mit Sicken

- Strukturierte, kratzfeste Oberfläche



D 3008 / 240

Transportwagen D 3008 / 430 P mit Sicken

- Wände und Boden gelocht, Loch-Ø 10 mm
Lochteilung 22,5 x 22,5 mm
- Stabile Fahrwerkträger aus Aluminium



D 3008 / 430 P

Transportwagen D 1008 ohne Sicken

Serienmässige Ausstattung:

- Glatte und eloxierte Oberfläche
- Wände des Wagens geschlossen
- Umlaufende Randprofile oben und unten stabilisieren die Wagenform.
- Wände und Aluminiumprofile sind durch Clinchen formschlüssig und damit extrem stabil verbunden.
- Ohne Sicken (formstabilisierende Vertiefungen)
- Stabile Fahrwerkträger aus verzinktem Stahl
- Radgehäuse aus verzinktem Stahl, Räder mit spurloser Vollgummibereifung, Rollenlagerung und Fadenschutz
- Rollenordnung D



D 1008 / 230 E

Modell	Rollenanordnung	Masse innen mm	Masse aussen mm	Volumen ca. lt.	Rad-Ø mm	Tragkraft ca. kg	Gewicht ca. kg	Artikelnummer
D 1008 / 230 E	D	700 x 550 x 600	730 x 580 x 760	230	100	200	18	GA020100807

Transportwagen D 3508 mit abklappbarer Längswand

Für leichtes Be- und Entladen des Transportgutes

Serienmässige Ausstattung:

- Material: Aluminium
- Mit einer bis zur Hälfte abklappbaren Längswand
- Glatte Oberfläche
- Wände und Aluminiumprofile sind durch Clinchen formschlüssig und extrem stabil.
- Wände und abklappbare Längswand durch umlaufende trapezförmige Sicken verstärkt
- Stabile Fahrwerkträger aus verzinktem Stahl
- Radgehäuse aus verzinktem Stahl, Räder mit spurloser Vollgummibereifung, Rollenlagerung und Fadenschutz
- 2 Räder mit Bremsen
- Rollenordnung B, D

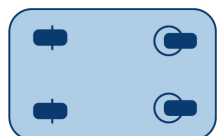

Rollenordnung B



Rollenordnung D



D 3508 / 360 | Deckel



D 3508 / 360

TIPP

- Ergonomisches Arbeiten durch einfacheres Be- und Entladen
- Schiebegriffe bei D 3808 ermöglichen leichtes Handling bei maximaler Beladung
- Optimal bei engen Platzverhältnissen

Modell	Rollenanordnung	Masse innen mm	Masse aussen mm	Volumen ca. lt.	Rad-Ø mm	Tragkraft ca. kg	Gewicht ca. kg	Artikelnummer
D 3508 / 360	D	900 x 500 x 800	930 x 530 x 985	355	125	250	22.5	GA220350804
D 3508 / 360	B	900 x 500 x 800	930 x 530 x 985	355	125	250	22.5	GA020350801
D 3508 / 360 Deckel	B	900 x 500 x 800	960 x 555 x 990	355	125	250	28.5	GA220350831
D 3508 / 1050	D	1250 x 700 x 1200	1280 x 730 x 1430	1050	160	300	40	GA220350803
D 3508 / 1050	B	1250 x 700 x 1200	1280 x 730 x 1430	1050	160	300	40	GA020350802
D 3508 / 1050 Deckel	B	1250 x 700 x 1200	1310 x 755 x 1435	1050	160	300	46	GA220350834

Transportwagen D 3708 mit absenkbarer Längswand

- Mit einer stufenlos bis zur Hälfte absenkbaren Längswand
- Absenkbare Längswand und Front ohne Sicken



Modell	Rollenanordnung	Masse innen mm	Masse aussen mm	Volumen ca. lt.	Rad-Ø mm	Tragkraft ca. kg	Gewicht ca. kg	Artikelnummer
D 3708 / 360	D	900 x 495 x 800	930 x 525 x 985	355	125	250	24	GA220370804
D 3708 / 360	B	900 x 495 x 800	930 x 525 x 985	355	125	250	24	GA020370801
D 3708 / 360 Deckel	B	900 x 495 x 800	960 x 550 x 990	355	125	250	27	GA220370831
D 3708 / 650	D	1250 x 645 x 800	1280 x 675 x 985	650	125	250	31	GA220370805
D 3708 / 650	B	1250 x 645 x 800	1280 x 675 x 985	650	125	250	31	GA020370802
D 3708 / 650 Deckel	B	1250 x 645 x 800	1310 x 700 x 990	650	125	250	37	GA220370833

Transportwagen D 3808 mit Längswandausschnitt

- Mit Längswandausschnitt ca. 1130 x 250 mm
- Eloxierte Schiebegriffe an beiden Stirnwänden



Modell	Rollenanordnung	Masse innen mm	Masse aussen mm	Volumen ca. lt.	Rad-Ø mm	Tragkraft ca. kg	Gewicht ca. kg	Artikelnummer
D 3808 / 945	B	1500 x 900 x 700	1680 x 930 x 970	945	200	300	44	GA020380801
D 3808 / 945	D	1500 x 900 x 700	1680 x 930 x 970	945	200	300	44	GA220380802

Transportwagen D 1508 ohne Sicken

Für leichtes Be- und Entladen des Transportgutes

Serienmässige Ausstattung:

- Material: Aluminium
- Boden mit Gefälle und 2 Abflusslöchern, mit Silikon abgedichtet
- Beide Abflusslöcher mit Ablaufventil, Stöpsel und Kette
- Mit einer bis zur Hälfte abklappbaren Längswand
- Deckel mit Scharnieren, 2 Haltegurtbändern und 2 Hebelspannverschlüssen
- Glatte Oberfläche, daher leicht zu reinigen
- Wände und Aluminiumprofile sind durch Clinchen formschlüssig und extrem stabil.
- Geöffnete Klappe wird von zwei Magneten gehalten
- Eloxierte Schiebegriffe an beiden Stirnwänden
- Boden mit Silikon abgedichtet
- Stabile Fahrwerkträger aus verzinktem Stahl
- Radgehäuse aus verzinktem Stahl, Lauffläche aus thermoplastischem Gummi, Grau, spurlos, mit Präzisionskugellager und Kunststoff-Fadenschutz
- 2 Räder mit Bremsen
- Rollenordnung B



D 1508 / 360



D 1508 / 360 PVC

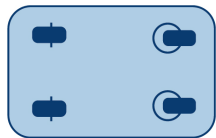

Modell	Rollenanordnung	Masse innen mm	Masse aussen mm	Volumen ca. lt.	Rad-Ø mm	Tragkraft ca. kg	Gewicht ca. kg	Artikelnummer
D 1508 / 360	B	900 x 500 x 800	970x 560x 1005	360	125	200	26	GA020150823
D 1508 / 360 PVC*	B	900 x 500 x 800	990x 590x 1005	360	125	200	30	GA220150823
D 1539 / 690	B	1000 x 575 x 1200	1070x 635x 1475	690	200	300	40	GA020153913
D 1539 / 690 PVC*	B	1000 x 575 x 1200	1090x 665x 1475	690	200	300	44	GA220153913
D 1539 / 1050	B	1250 x 700 x 1200	1320x 760x 1475	1050	200	300	52	GA020153914
D 1539 / 1050 PVC*	B	1250 x 700 x 1200	1340x 790x 1475	1050	200	300	57	GA220153914

* PVC = mit Stosspuffer Blau unten

Transportwagen D 1539 ohne Sicken

Serienmässige Ausstattung:

- Boden mit Gefälle und 2 Abflusslöchern
- Beide Abflusslöcher mit Ablaufventil, Stöpsel und Kette
- Boden mit Silikon abgedichtet
- Mit einer bis zu $\frac{2}{3}$ abklappbaren Längswand
- Zweigeteilter Deckel mit 2 Gurtbändern und 2 Hebelspannverschlüssen
- Radgehäuse aus verzinktem Stahl, Radkörper aus Polypropylen (Supratech), Lauffläche aus thermoplastischem Gummi (geräuscharm), Grau, spurlos, mit Präzisionskugellager



D 1539 / 360 PVC



Zweigeteilter Deckel für einfaches und sicheres Arbeiten



Extrem weit herunterklappbare Längswand für leichtes Be- und Entladen



Abflusslöcher mit Ablaufventil, Stöpsel und Kette

TIPP

- Die umlaufenden und abriebfesten PVC-Stosspuffer am unteren Wagenrand schonen Wagen, Wände und Türen
- Extrem weit herunterklappbare Längswand für leichtes Be- und Entladen
- Zweigeteilter Scharnierdeckel für einfaches und sicheres Arbeiten
- Schiebegriffe ermöglichen leichtes Handling bei maximaler Beladung
- Sehr gleitfähige Räder ermöglichen geringen Anlaufwiderstand

Gitter-Rollcontainer

Der Gitter-Rollcontainer ist der ideale Behälter für das Handling und den Transport unterschiedlichster Waren. Die Konstruktion besteht aus einem festen Stahlrohrrahmen, der mit Flacheisen und Drahtgitter verschweisst ist.

Die Seitenwände werden mit einer Schraubenverbindung auf die Metallbodenplatte montiert. Die Vorderwand hat eine klappbare halbierte Türe und kann wie das Unterteil bis zu 190° geöffnet werden.

Serienmässige Ausstattung:

Rollen	2 Lenk- und 2 Bockrollen, Ø 100 mm, Polypropylen
Tragkraft	400 kg
Oberfläche	Elektrolytische Glanzverzinkung

Aussenmass B x T x H mm inkl. Rollen	600 x 740 x 1350	600 x 720 x 1520	720 x 810 x 1520	720 x 810 x 1650	720 x 810 x 1800
Innenmass B x T x H mm (Nutzhöhe)	555 x 695 x 1200	555 x 675 x 1370	675 x 765 x 1370	675 x 765 x 1500	675 x 765 x 1650
Maschenweite mm	110 x 370	130 x 430	150 x 430	150 x 470	110 x 370
Artikelnummer	SW001-607413	SW010-607215	SW010-728115	SW010-728116	SW002-728118



Gittereinlegeboden und Bodenabdeckung

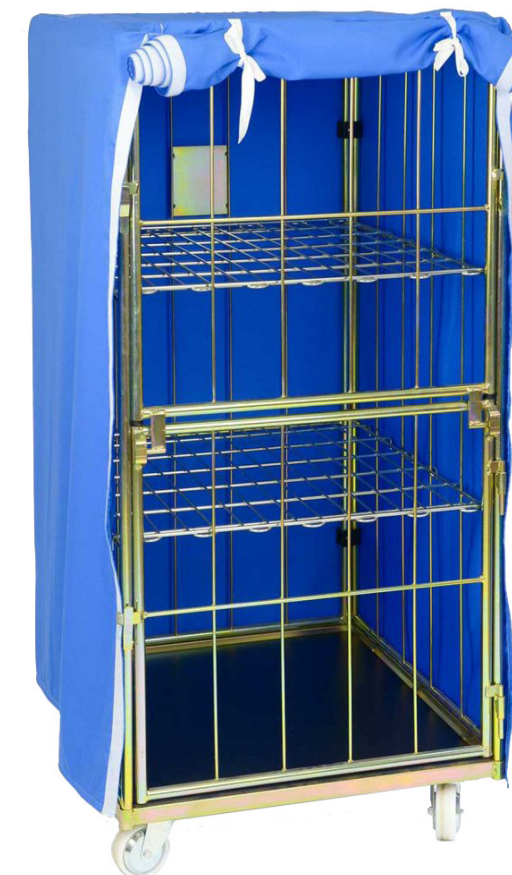

Abdeckhaube

Zubehör zu Gitter-Rollcontainer

Bezeichnung	Passend zu	Artikelnummer
Gitter-Einlegeboden	SW001-607413	SW-GEB01
Gitter-Einlegeboden	SW002-728118	SW-GEB02
Gitter-Einlegeboden	SW010-	SW-GEB10
Bodenabdeckung Harzplatte	SW001-607413	SW-ZEB01
Bodenabdeckung Harzplatte	SW002-728118	SW-ZEB02
Bodenabdeckung Harzplatte	SW010-	SW-ZEB10
Umschaltung für zentrales Feststellsystem	allen Modellen	SW-ZFSS

Auf Anfrage: Kleiderstange, Abdeckhaube, Beschriftungstafeln



Umschaltung für zentrales Feststellsystem



Wasserdichter Behälterwagen

Wasserdichte Spezialwanne aus glasfaserverstärktem Polyester mit Fahrwerk für das Sortieren von feuchter oder nasser Wäsche.

- Mit Lenkrollen Ø 100 mm
- Deckel auf Anfrage
- Farbe: Hellgrau



Aussenmass L x B x H mm	660 x 460 x 595	775 x 560 x 685	870 x 770 x 730
Volumen lt.	110	175	330
Rad-Ø mm	100	80	100
Artikelnummer	TD2600	TD2602	TD2604

Wagen zum Wäsche einweichen mit Ablaufhahn

Der Wagen aus glasfaserverstärktem Polyester ist beständig gegen Laugen und Desinfektionsmittel. Die Wannens-Innenseite ist mit einer Spezialbeschichtung ausgestattet. Mit Ablaufhahn am Boden. Die Lenkrollen (Durchmesser 125 mm) ermöglichen uneingeschränkte Mobilität. Farbe: Hellgrau



Aussenmasse mm	880 x 680 x 760
Innenmasse mm	800 x 600 x 600
Volumen lt.	260
Artikelnummer	TD9066



Ausschlagbockwagen für Wäsche und Decken

- Pulverbeschichtete Stahlkonstruktion
- Gummibereifung mit vier Lenkrollen Ø100 mm, wovon zwei mit Bremsen
- Farbe: Weiss

Aussenmasse mm	1000 x 500 x 950	1500 x 500 x 950	1800 x 500 x 950
Artikelnummer	TD9043	TD9044	TD9045



Sortier- und Ablagetisch auf Rollen HAMMERLIT

Hochwertiger Arbeitstisch auf vier Lenkrollen, Ø 75 mm, davon zwei mit Bremsen. Das stabile Rahmengestell besteht aus Edelstahl. Die Arbeitsplatte gibt es in drei verschiedenen Grössen. Sie ist wahlweise erhältlich in Edelstahl oder in lichtgrauem Vollkernmaterial, wasch- und desinfektionsmittelfest und hitzebeständig.

Die Variante mit der Vollkernplatte ist Einzelfuss-höhenverstellbar von 850 - 1050 mm.



Sortier- und Ablagetisch Vollkernplatte, höhenverstellbar

Plattenmass mm	1580 x 660 x 850	2080 x 660 x 850	2580 x 660 x 850
Höhenverstellbar	850 - 1050 mm	850 - 1050 mm	850 - 1050 mm
Artikelnummer	HAHL-HTR1F	HAHL-HTR2F	HAHL-HTR3F

Sortier- und Ablagetisch mit Edelstahlplatte

Plattenmass mm	1580 x 660 x 850	2080 x 660 x 850	2580 x 660 x 850
Edelstahl-Arbeitsplatte	ja	ja	ja
Artikelnummer	HAHL-MTRE1F	HAHL-MTRE2F	HAHL-MTRE3F

Höhenverstellbarer Sortier- und Ablagetisch

Ergonomisches Arbeiten dank einfacher Höhenverstellung – wählbar auf Rollen oder mit Nivelliergleitern

Höhe:

- Stufenlos verstellbar mit Kurbelgetriebe von min. 720 mm - max. 1120 mm
- Kurbel abnehmbar

Tischplatte:

- Länge: siehe Artikeltabelle
- Breite: siehe Artikeltabelle
- Dicke: 26 mm
- Material: Spanplatte mit beidseitigem Kunstharzbelag 0,9 mm, Grauweiss
- Kanten: ABS 2 mm
- Blattüberstand: 10 mm über Gestell



Ausführung auf Rollen für flexiblen Standort

Gestell:

- Material: 4-Bein-Gestell aus Stahl, Rechteckrohr (35 x 25 x 2.5 mm) verschweisst
- Oberfläche: Anthrazit pulverbeschichtet
- Füße: 4 Lenkrollen mit Ø70 mm, 2 davon mit Bremsen

Ausführung mit Nivelliergleitern für fixen Standort

Gestell:

- Material: 4-Bein-Gestell aus Stahl, Rechteckrohr 35 x 25 x 2.5 mm, verschweisst
- Oberfläche: Anthrazit pulverbeschichtet
- Füße: 4 Nivelliergleiter



Tisch mit Rollen

Ablagetisch höhenverstellbar

Bemassung Tischplatte mm	Ausführung	Artikelnummer
1550 x 800	mit Lenkrollen	TD9258
1600 x 800	mit Lenkrollen	TD9255
1600 x 800	mit Nivelliergleitern	TD9256
1800 x 600	mit Lenkrollen	TD9259
1800 x 800	mit Lenkrollen	TD9250
1800 x 800	mit Nivelliergleitern	TD9251
1800 x 1000	mit Lenkrollen	TD9260
2000 x 800	mit Lenkrollen	TD9252
2000 x 800	mit Nivelliergleitern	TD9253
2000 x 1000	mit Nivelliergleitern	TD9254
2500 x 800	mit Lenkrollen	TD9257



Tisch mit Nivelliergleitern

Kleiderständer ZERMATT

Garderobenständer aus farbigem Vierkantstahlrohr mit einer oder zwei Kleiderbügelstangen aus Edelstahl. Optional mit ausziehbaren Stangen für mehr Hängekapazität. Ausgerüstet mit vier Lenkrollen, davon zwei mit Bremsen.

Kleiderständer mit 1 Aufhängestange – nicht ausziehbar

Aussenmasse: H x T mm	1820 x 560		
Ausführung / Breite mm	1200	1500	1700
Artikelnummer	0740.3512	0740.3515	0740.3517



Kleiderständer mit 1 Aufhängestange und ausziehbarer Stange oben

Ausziehbar in 2 Stufen auf maximal 300 mm
Je Seite 20 % zusätzliche Aufhängekapazität

Aussenmasse: H x T mm	1820 x 560
Ausführung / Breite mm	1400
Artikelnummer	0740.3914.2



Kleiderständer mit 2 Aufhängestangen mit ausziehbaren Stangen oben und mittig

Ausziehbar in 2 Stufen auf maximal 300 mm
Je Seite 40 % zusätzliche Aufhängekapazität

Aussenmasse: H x T mm	1820 x 560
Ausführung / Breiten mm	1400
Artikelnummer	0740.3914.4

Kleiderständer aus Edelstahl HAMMERLIT

Dieser hochwertige, komplett aus Edelstahl gefertigte Kleiderständer mit 4 Lenkrollen dient zum Transport und zur Lagerung von Wäschestücken. Das Rollengehäuse besteht aus verzinktem und chromatiertem Stahlblech, die Rollen haben eine Vollgummibereifung. Er ist in zwei unterschiedlichen Höhen erhältlich.

Masse B x T x H mm	1550 x 595 x 1640	1550 x 595 x 1690
Gewicht kg	15	15
Rollen / Ø	4 Lenkrollen Ø 75 mm, davon 2 mit Bremsen	4 Lenkrollen Ø 125 mm, davon 2 mit Bremsen
Artikelnummer	HAKE1516	HAKE1517



Regalwagen

Unsere perfekten Logistikhelfer

Ob Kommissionierung im E-Commerce, in der Industrie, Werkstatt oder im Gesundheitswesen, unsere Regalwagen sorgen immer für einen effizienten Arbeitsablauf. Sie garantieren zuverlässig den Transport, die Zwischenlagerung von Teilen als auch auftragsbezogene Ausgabe oder Portionierung am Band.

Jederzeit übersichtlich und überall schnell verfügbar: Das reduziert die Rüst- und Wegezeiten deutlich.

Die Wagen sind für den Einsatz von Sichtlagerkästen optimiert. Damit sind unsere Wagen ein unverzichtbarer Bestandteil vieler Abläufe in Unternehmen und verbessern den internen Arbeitsprozess deutlich. Die Regalwagen sind extrem stabil bei geringem Eigengewicht.

Serienmässige Ausstattung:

- Ablagefächer mit seitlich und hinten erhöhtem Rand
- Einschubhöhe 230 mm
- Jeder Fachboden bis 100 kg belastbar
- Stirnseitige Säulen aus Aluminium-Vierkantprofil 25 x 25 mm dienen gleichzeitig zum Schieben
- Umlaufender, abriebfester, blauer PVC-Pufferrahmen am unteren Wagenrand
- Stabile Fahrwerksträger aus verzinktem Stahl
- Radgehäuse aus verzinktem Stahl, Rad-Ø 160 mm, mit spurloser Vollgummibereifung, Rollenlagerung und Fadenschutz
- 4 Lenkrollen, davon 2 mit Bremsen
- Rollenanordnung D



Modell E 2801 / 9
Mit Kleiderstange und Sichtlagerkästen

Hinweis: Sichtlagerkästen nicht im Lieferumfang enthalten
Abdeckplane auf Anfrage erhältlich

Vorteile:

- Geeignet zum Transport von Sichtlagerkästen (500 x 300 x 200 mm)
- Leichtes Handling und Ergonomie selbst bei maximaler Beladung
- Flexibel einsetzbar, ideal bei engen Platzverhältnissen
- Optimale Übersicht und direkter Zugriff auf den Inhalt
- Sehr stabil und hochwertig durch verschweisste Fachböden

Ausführung	Aussenmass L x B x H mm	Anzahl Ablageflächen	Für Anzahl Kästen	Typ	Rad-Ø	Ausstattung	Artikelnummer
1	760 x 590 x 940	3	6	E 2801 / 1	125	-	GA023280101
2	760 x 590 x 1180	4	8	E 2801 / 2	125	-	GA023280102
3	1070 x 590 x 1180	4	12	E 2801 / 3	160	-	GA023280103
4	1070 x 590 x 1420	5	15	E 2801 / 4	160	-	GA023280104
5	1070 x 590 x 1660	6	18	E 2801 / 5	160	-	GA023280105
6	1380 x 590 x 1420	5	20	E 2801 / 6	160	-	GA023280106
7	1240 x 520 x 1390	6	24	E 2801 / 7	160	-	GA023280107
8	1415 x 588 x 1660/1715	6	18	E 2801 / 8	160	Mit Kleiderstange	GA023280108
9	1700 x 588 x 1660/1715	6	24	E 2801 / 9	160	Mit Kleiderstange	GA023280109

Ausführungen

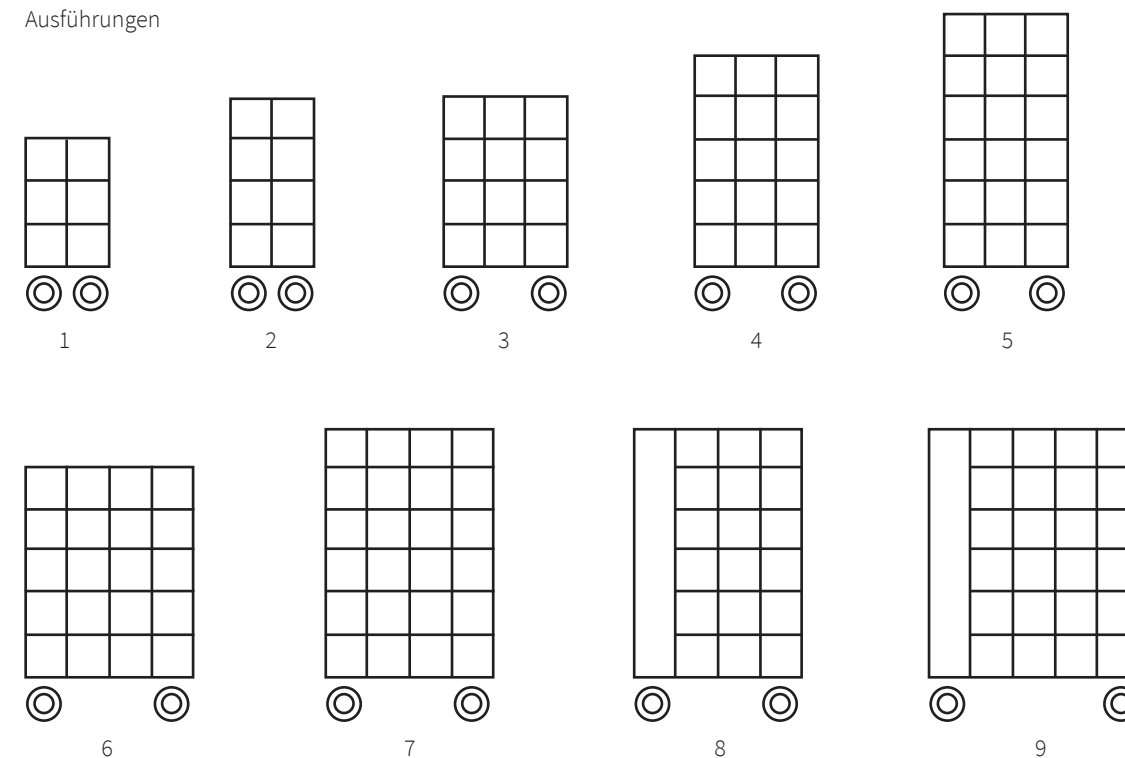

Zubehör zu Regalwagen

Bezeichnung	Sichtlagerkasten	Sichtlagerkasten	Sichtlagerkasten	Sichtlagerkasten	Etiketten	Cellophan
Farbe	Rot	Blau	Grün	Gelb	-	-
Masse L x B x H mm	500 x 300 x 200	500 x 300 x 200	500 x 300 x 200	500 x 300 x 200	81 x 42	81 x 42
Verkaufseinheit	1 Stk.	1 Stk.	1 Stk.	1 Stk.	100 Stk.	10 Stk.
Artikelnummer	TD3535	TD3536	TD3537	TD3538	TD3533	TD3534

Offener Schrankwagen aus Leichtmetall

Der MAKK-Schrankwagen ist ein Multitalent, was die Einsatzmöglichkeiten betrifft. Er bewährt sich im Krankenhaus- und Pflegeheimalltag als Transport- und Lagerwagen für Schmutz- und Frischwäsche und Speisetransportwagen. Der Schrankwagen wird auch für den Transport von sterilisierten Materialien und als OP-Wagen eingesetzt.

Der Einsatz ist sehr breit gefächert: Als innerbetrieblicher Werkzeugwagen, Kleiderwagen für Theater, Oper, Film und Show, mobiles Büro oder im Einsatz in Schulen und öffentlichen Einrichtungen.

Das Multitalent – durchdacht bis ins Detail!

Serienmässige Ausstattung:

- Eloxierte Oberflächen
- Ohne Türen für schnellen Zugriff und platzsparend
- Glatter Innenraum ohne Hinterschneidungen für einfaches Reinigen und Handling
- Ergonomischer Zieh- und Schiebegriff an beiden Stirnseiten
- Umlaufender, abriebfester, blauer PVC-Pufferrahmen am unteren Wagenrand
- 2 fest eingebaute Fachböden bilden 3 gleich hohe Ablagefächer, jeder Fachboden bis 100 kg vollflächig belastbar
- Stabile Fahrwerkträger aus verzinktem Stahl
- Radgehäuse aus verzinktem Stahl, Räder mit spurloser Vollgummibereifung, Rad-Ø 160 mm, Radkörper aus Polypropylen, Rollenlagerung und Fadenschutz
- 2 Rollen mit Bremsen
- Rollenanordnung D

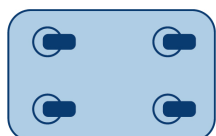

Modell E 2601 / 3

Modell	E 2601 / 1	E 2601 / 2	E 2601 / 3
Aussenmasse (L x T x H) mm	960 x 500 x 1460	1270 x 580 x 1460	1270 x 580 x 1630
Anzahl Fachböden	2	2	3
Anzahl Ablageflächen	3	3	4
Fachhöhe mm	370	370	370
Volumen lt.	460	740	850
Gewicht ca. kg	35	41,5	47
Artikelnummer	GA023260101	GA023260102	GA023260103



Ausführung mit Frontplane (Preis auf Anfrage)

Schrankwagen mit Flügeltüren

- Material: eloxiertes Aluminium
- Eloxierete Oberfläche
- Wände und Aluminiumprofile sind durch Clinchen formschlüssig und damit extrem stabil verbunden.
- Offene Korpusseite mit umlaufendem Profilrahmen
- Zwei hochsteife Flügeltüren, 3 mm stark, um 270 Grad schwenkbar
- Sicherung der offenen Türen durch Magnete
- Bedienungsfreundlicher, zentraler Einhand-Drehverschluss garantiert sicher verschlossene Türen, sogar während eines LKW-Transports.
- Gute Geräuschdämmung und Staubschutz durch integrierte, umlaufende EPDM-Dichtung an den Türen, am Boden- und Dachprofil
- Glatter Innenraum ohne Hinterschneidungen für einfaches Handling und Reinigung
- Ergonomische Zieh- und Schiebegriffe an beiden Stirnseiten
- 2 herausnehmbare Fachböden bilden 3 gleichhohe Ablagefächer, jeder Fachboden bis 100 kg vollflächig belastbar
- Schilderrahmen DIN A4 an Türinnenseite und DIN A7 an Wagenstirnseite
- Verwindungssteifer Wagenunterbau
- Radgehäuse aus verzinktem Stahl, Supratech Räder, Rad-Ø200 mm, Radkörper aus Polypropylen, thermoplastischer Gummi-Laufbelag, spurlos, Präzisionskugellager
- 2 Räder mit Bremsen
- Rollenordnung B

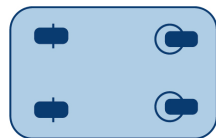

Modell E 2724



Schrankwagen mit Kleiderstange und Fachböden

Modell	E 2721	E 2722	E 2723	E 2724	E 2725
Aussenmasse mm	1410 x 690 x 1596	1220 x 640 x 1806	1220 x 640 x 1406	1220 x 610 x 1806	840 x 640 x 1806
Anzahl Ablageflächen	3	3	2	3	3
Fachhöhe mm	390	460	500	460	460
Volumen lt.	970	890	640	840	590
Gewicht ca. kg	80	77	63	75,5	61
Artikelnummer	GA024272121	GA024272222	GA024272323	GA024272424	GA024272525

Zubehör zu Schrankwagen mit Flügeltüren

Bezeichnung	Artikelnummer
Kleiderstange	GA88270002
4 Lenkrollen / davon 2 mit Richtungsfesteller und Bremsen	GA88270103
Anhängekupplung	GA45270025
Zylinderschloss, gleichschliessend	GA45270026
Fachboden herausnehmbar	GA4527000X
Fachboden abklappbar	GA4527000X



Anhängekupplung für Fahrt im Zug

Offener Regalwagen ANTARES

Offener oder geschlossener, formschöner Regalwagen für die Verteilung und Lagerung von sauberer Wäsche.

Erhältlich in 2 Modellen: Antares 850 und Antares 1250

Serienmässige Ausstattung:

- Rahmen aus eloxiertem Aluminium, leicht, robust und wendig
- 3, 4 oder 5 Ebenen zur Aufbewahrung von sauberer Wäsche
- 4 Räder Ø 125 mm, spurlos, PVC
- 4 ringförmige Stossabweiser zum Schutz von Wänden

Optionale Ausstattung:

- Horizontaler Lenkgriff
- Seiten-/Rückwände und Türen



Antares 850 offen, ohne Wände und Türen
Beispiel mit 3 Ablagefächern (2 Fachböden)

ANTARES 850: Abmessung (B x T x H): 940 x 660 x 1585 mm

Anzahl Ablagefächer	Fachhöhe mm	Modell	Artikelnummer
3	435		AC20010100
4	325	offen, ohne Wände und Türen	AC20010200
5	250		AC20010300
3	435		AC200113xx
4	325	geschlossen, mit Wänden und Türen	AC200114xx
5	250		AC200115xx

ANTARES 1250: Abmessung (B x T x H): 1340 x 660 x 1585 mm

Anzahl Ablagefächer	Fachhöhe mm	Modell	Artikelnummer
3	435		AC20010400
4	325	offen, ohne Wände und Türen	AC20010500
5	250		AC20010600
3	435		AC200116xx
4	325	geschlossen, mit Wänden und Türen	AC200117xx
5	250		AC200118xx

Zubehör zu offenem Regalwagen ANTARES

Artikel	Platzierung	Artikelnummer
Handgriff waagrecht	seitlich	AC20510100

Farbcodes Fronttüren

Hellgrau	xx = 09
Holzoptik Hellbraun	xx = 17
Holzoptik Dunkelbraun	xx = 11
Schwarz	xx = 14

Dekorvarianten

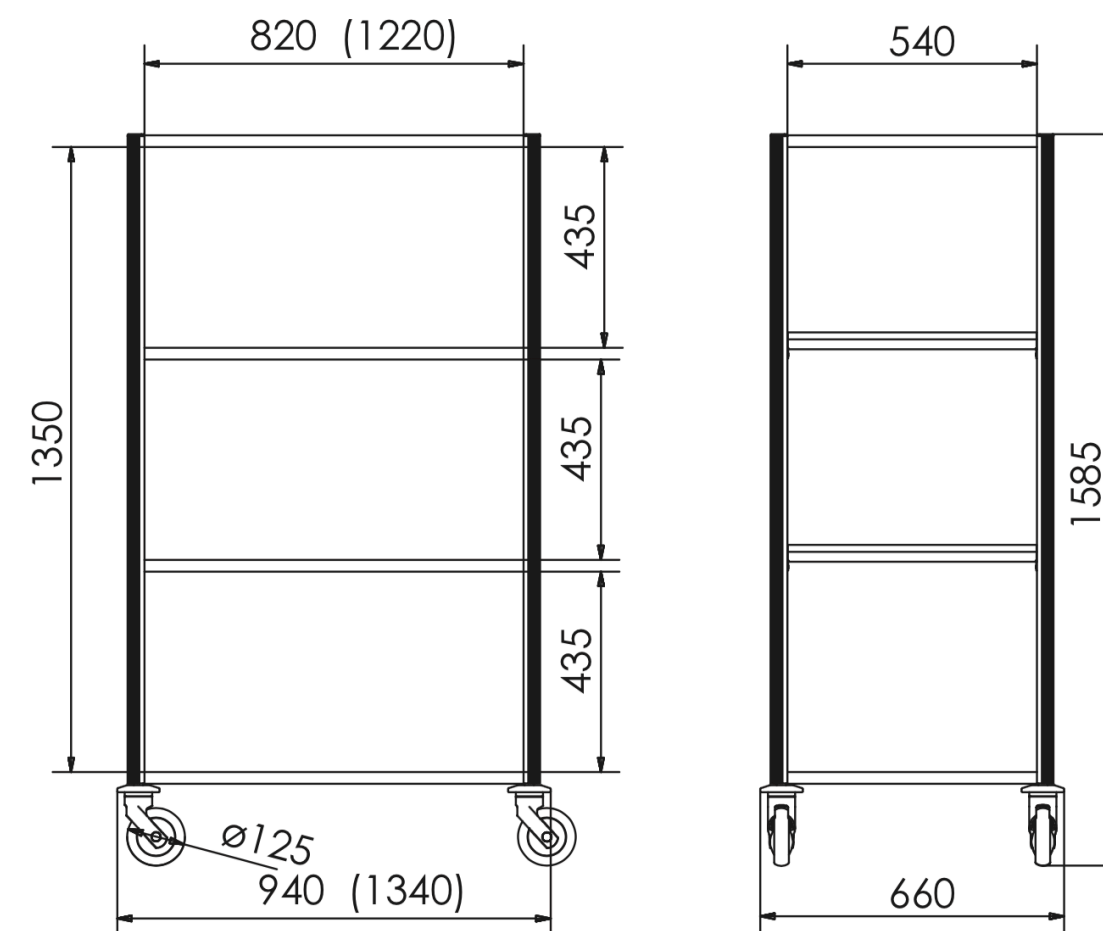

Multifunktionswagen VEGA

Das Multitalent

Die Multifunktionswagen aus der Reihe VEGA sind funktionelle und formschöne Alltagshelfer für Wäsche und Visite. Sie sind bequem in der Handhabung, sehr leicht manövrierbar und bringen Farbe und Frische in Ihren Alltag. Sie sind in zwei Höhen verfügbar und mit reichhaltigem Zubehör erhältlich.

Serienmässige Ausstattung:

- Eloxiertes Aluminiumrahmen
- 3 Ablageflächen für die saubere Wäsche
- 4 Lenkrollen, Ø 125 mm, spurlos, PVC
- 4 ringförmige Stossabweiser zum Schutz von Wänden

Optionale Ausstattung:

- Abfallsackhalterung Mono oder Duplo mit klappbarem Boden
- Wäschesackhalter und klappbarer Boden
- Abnehmbares Tablett für Service und Kleinmaterial 60 oder 120 mm
- Schubladen in verschiedenen Grössen und Unterteilungsmöglichkeiten
- Türen (bis zu 270° öffnend)
- Kupplungshaken für Wäschesammler PROTEA 80 Duo
- Horizontaler Lenkgriff



VEGA Basic

Mit Rückwand



VEGA Basic + Seitenwände

Mit Rückwand und Seitenwänden



VEGA Basic + Seitenwände + Türen

Mit Rückwand, Seitenwänden und Fronttüren

Modell	Aussenmasse (B x T x H) mm	Innenmasse (B x T x H) mm	Fachböden	Artikelnummer
VEGA Basic			2	AC100401xx
VEGA Basic + Seitenwände	760 x 540 x 1025 (inkl. Räder)	620 x 420 x 795	2	AC100404xx
VEGA Basic + Seitenwände + Türen			2	AC100405xx

Zubehör Multifunktionswagen VEGA

Bezeichnung	Details	Artikelnummer
Abnehmbares Tablett	60 mm Seitenwand, 620 x 420 mm	AC10620100
Abnehmbares Tablett	120 mm Seitenwand, 620 x 420 mm	AC10620200
Ausziehbare Ablagefläche	als zusätzliche Ablagefläche	AC10580600
Schubladen	Höhe 75 mm	AC10561700
Schubladen	Höhe 150 mm	AC10561800
Schubladen	Höhe 225 mm	AC10565000
Sackhalter seitlich, klappbar	Halterung mit Klemmring und Deckel	AC10730100
Kupplung für PROTEA-Sammler	auf Rückseite, abklappbar	AC10640100
Handgriff waagrecht	seitlich	AC10600100
2 Lenkrollen mit Bremsen	Set für Räder Ø 125 mm	AC70500598

Farbcodes Fronttüren

Hellgrau	xx = 09
Holzoptik Hellbraun	xx = 17
Holzoptik Dunkelbraun	xx = 11
Schwarz	xx = 14

Dekorvarianten



ausziehbare Ablagefläche



Abnehmbares und stapelbares Tablett



Diverse Schubladen

Hauswirtschaftswagen ATLAS

Benutzerfreundlich und ästhetisch

Auf drei Seiten geschlossener Transport- und Aufbewahrungswagen für saubere Wäsche.

Transportkapazität: für 4 bis 10 Zimmer je nach Grösse

Serienmässige Ausstattung:

- 4 Modelle: ATLAS 520, 650, 800 und 1000
- Eloxiertes Aluminiumrahmen
- 1 offenes Fach für Toilettenartikel
- 3 Ablageflächen für die Auswahl sauberer Wäsche
- 1 horizontaler Lenkgriff
- Graue, umlaufende, nicht abfärbende Stossabweiser

Artikel	Aussenmass (L x T x H) mm	Innenmass (L x T) mm	Kapazität	Artikelnummer
ATLAS 520 Basic	730x595x1300	520x420	4-5 Zimmer	AC101212xx
ATLAS 650 Basic	860x595x1320	650x420	5-6 Zimmer	AC101213xx
ATLAS 800 Basic	1010x595x1320	800x420	7-8 Zimmer	AC101214xx
ATLAS 1000 Basic	1190x595x1320	980x420	9-10 Zimmer	AC101215xx

Räder

- ATLAS 520 und 650: 4 Lenkrollen Ø 125 mm, spurlos, PVC
- ATLAS 800: 2 Lenk- und 2 Bockrollen Ø 160 mm, spurlos, PVC
- ATLAS 1000: 4 Lenkrollen Ø 160 mm, spurlos, PVC, kombiniert mit einem 5. Lenkrad



Der ATLAS bietet viele Ausbaumöglichkeiten und Dekorvarianten:
ATLAS 650 hier mit Türen, Schubladen und seitlichen Wäschesäcken.

Farbcodes für Front

Hellgrau	xx = 09
Holzoptik Hellbraun	xx = 17
Holzoptik Dunkelbraun	xx = 11
Schwarz	xx = 14

Dekorvarianten:



09

17

11

14



Hauswirtschaftswagen ATLAS – Ausstattung

	ATLAS 520	ATLAS 650	ATLAS 800	ATLAS 1000
Bezeichnung	Artikelnummer	Artikelnummer	Artikelnummer	Artikelnummer
Einklappbare Auflagefläche	AC10650200	AC10650200	AC10650200	AC10650200
Deckel für Fach im Oberteil	AC10541100	AC10541200	AC10541300	AC10541400
Schloss für Deckelfach Oberteil	AC10550100	AC10550100	AC10550100	AC10550100
Türen, lange Version	AC10571000	AC10571100	AC10571200	AC10571300
Türen, kurze Version	AC10571400	AC10571500	AC10571600	AC10571700
Türschloss	AC10550400	AC10550400	AC10550400	AC10550400
Schublade für Oberteil	AC10564000	AC10564100	AC10564200	AC10564300
Schublade schmal	AC10563600	AC10563700	AC10563800	AC10563900



Zubehör

Bezeichnung	Beschreibung	Artikelnummer
Bremsen für 2 Lenkrollen Ø 125 mm		AC70500598
Bremsen für 1 Lenkrolle Ø 160 mm		AC70500698
Halterung für Wäschesack	inkl. einklappbare Auflagefläche mit Stossabweiserrollen	AC10651200
Halterung für Abfallsack MONO	inkl. Deckel und einklappbare Auflagefläche mit Stossabweiserrollen	AC10651100
Halterung für Abfallsack DUPLO	inkl. Deckel und einklappbare Auflagefläche mit Stossabweiserrollen	AC10650900
Wäschesack 160 lt.	Grau	AC71010281
Wäschesack 160 lt.	Beige	AC71010284
Wäschesack 160 lt.	Schwarz	AC71010288



Minibarwagen BALATON 800

Serienmässige Ausstattung:

- Eloxiertes Aluminiumrahmen
- 1 offenes Fach für kleine Produkte
- Innenausstattungs-möglichkeiten:
 - 3 Schubladen (Tiefe 100 mm) auf Teleskopschienen, höhenverstellbar
 - 3 feste Fachböden mit Haltestangen
 - 3 Schiebeschalen
- Abschliessbarer Verschluss
- Räder: 2 Lenk- und 2 Bockrollen Ø 160 mm, spurlos, PVC
- Graue, umlaufende, nicht abfärbende Stossabweiser
- Horizontaler Lenkgriff
- Farbvarianten: Hellgrau, Holzoptik Hellbraun, Holzoptik Dunkelbraun, Schwarz

Abmessungen

Aussen (B x T x H): 1010 x 595 x 1320 mm

Innen (B x T): 740 x 420 mm

Modell	Artikelnummer
mit 3 Schubladen	AC170211xx

Farbcodes

Hellgrau	xx = 09
Holzoptik Hellbraun	xx = 17
Holzoptik Dunkelbraun	xx = 11
Schwarz	xx = 14

Dekorvarianten



Servier- und Abräumwagen aus Edelstahl

Der edle und hochwertige Finish zeichnet diesen Servier- und Abräumwagen mit stabilen Tablaren hochwertigem Edelstahl aus. Die Tragkraft pro Tablar beträgt stolze 80 kg.

Ausgestattet mit vier spurlosen, grauen Lenkrollen (Durchmesser 125 mm), 2 davon mit Bremsen.

Dadurch ist er leicht manövrierbar, die Stossabweiser an den Ecken sorgen für Sicherheit und schützen die Seitenwände.



Servierwagen aus Edelstahl

Aussenmass L x B mm	700 x 500	700 x 500	900 x 600	900 x 600	900 x 600	900 x 600	1000 x 650	1000 x 650
Aussenmass Höhe mm	950	950	950	950	1290	1290	950	950
Tablargrösse mm	600 x 400	600 x 400	800 x 500	800 x 500	800 x 500	800 x 500	900 x 550	900 x 550
Anzahl Tablare	2	3	2	3	4	5	2	3
Tablarabstand mm	585	275	585	275	285	205	585	275
Tragfähigkeit Wagen kg	120	120	120	120	120	120	120	120
Wagengewicht kg	11	13	15	18	21	25	18	20
Farbige Verkleidung	nein	nein	ja (1)	ja (1)	nein	nein	nein	nein
Artikelnummer	BL0001	BL0002	BL0003	BL0004	BL0005	BL0006	BL0007	BL0008

Servier- und Abräumwagen aus Edelstahl

Servierwagen aus Edelstahl

Aussenmass L x B mm	1000 x 650	1000 x 650	1110 x 700	1110 x 700	1110 x 700	1110 x 700
Aussenmass Höhe mm	1290	1290	1000	1000	1290	1290
Tablargrösse mm	900 x 550	900 x 550	1000 x 600	1000 x 600	1000 x 600	1000 x 600
Anzahl Tablare	4	5	2	3	4	5
Tablarabstand mm	285	205	585	275	285	205
Tragfähigkeit Wagen kg	120	120	160	200	200	200
Wagengewicht kg	30	32	23	28	40	42
Farbige Verkleidung	nein	nein	ja (2)	ja (2)	nein	nein
Artikelnummer	BL0009	BL0010	BL0011	BL0012	BL0013	BL0014



Zubehör zu Servierwagen

	(1) zu BL0003/BL0004	(2) zu BL0011/BL0012		
Farbige Verkleidung	3-seitig OHNE Türen	3-seitig MIT Türen	3-seitig OHNE Türen	3-seitig MIT Türen
RAL 9003 Signalweiss	BL375453.1	BL375454.1	BL375455.1	BL375456.1
Pantone 228C Brombeere	BL375453.2	BL375454.2	BL375455.2	BL375456.2
Pantone 382C Limette	BL375453.3	BL375454.3	BL375455.3	BL375456.3

Servier- und Abräumwagen aus Edelstahl

Servier- und Abräumwagen aus Edelstahl mit vier Lenkrollen (davon 2 mit Bremsen) à Ø 125 mm. Bereifung Grau spurlos, Stossabweiser an den Ecken. Oberstes Tablar mit 3-seitiger Blechgalerie.



Abräumwagen aus Edelstahl

Aussenmass L x B mm	1000 x 650	1000 x 650	1100 x 700
Aussenmass Höhe mm	1030	1030	1010
Tablargrösse mm	900 x 550	900 x 550	1000 x 600
Anzahl Tablare	2	3	2
Tablarabstand mm	585	275	481
Tragfähigkeit Tablare kg	80	80	80
Tragfähigkeit Wagen kg	120	120	160
Wagengewicht kg	19	23	25
Farbige Verkleidung	nein	nein	nein
Artikelnummer	BL0015	BL0016	BL0017

Zubehör für Servier- und Abräumwagen aus Edelstahl

Galerie, fix montiert

Höhe mm	50
Artikelnummer	BL0020

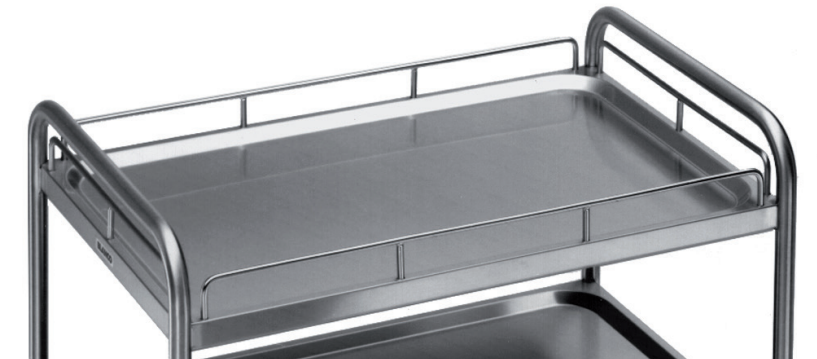

BL 0018 Abhängebehälter



BL 0019 Besteckbehälter

Abhänge- und Besteckbehälter aus Inox

Modell	BL0018	BL0019
Masse L x B x H mm	425 x 225 x 250	325 x 176 x 110



Tablettwagen ARAL

Für einen schnellen und effizienten Service

Wahlweise EURO-Norm oder GASTRO-Norm GN 1/1

Serienmässige Ausstattung (EURO-Norm und GASTRO-Norm):

- Geschweisster Regalwagen aus eloxiertem Aluminium
- Geräuschlos, langlebig und hygienisch durch grosse verschweisste Schienen
- Zwischen 5 und 14 Trays pro Säule je nach gewähltem Modell
- 3 Standardhöhen verfügbar: 1255, 1455 und 1655 mm
- 2 Abstände zwischen den Schlitten sind verfügbar: 100 und 125 mm
- 4 Lenkrollen Ø 125 mm, spurlos, PVC
- 4 Stossabweiser zum Schutz der Wände

Optionen (EURO-Norm und GASTRO-Norm):

- Trennwände plus Türen
- Oberes Geländer 150 mm
- Seitliche Müllsackhalterung
- Seitlich klappbare Arbeitsfläche
- Horizontaler Lenkgriff
- Kompakte Plattenoberseite mit 50 mm Rand
- Bremse an 2 Lenkrollen

ARAL EURO - Norm

Abmessungen

Aussen (B x T x H): 540 x 680 x 1255 / 1455 / 1655 mm

Innen (B x T): 425 x 560 mm

ARAL offene Ausführung in der EURO-Norm

Höhe mm	Anzahl Etagen	Etagenabstand mm	Artikelnummer
1255	8	125	AC13024509
1255	10	100	AC13023909
1455	9	125	AC13024609
1455	12	100	AC13024009
1655	11	125	AC13024709
1655	14	100	AC13024109

ARAL geschlossene Ausführung in der EURO-Norm

Höhe mm	Anzahl Etagen	Etagenabstand mm	Artikelnummer
1255	8	125	AC13024809
1255	10	100	AC13024209
1455	9	125	AC13024909
1455	12	100	AC13024309
1655	11	125	AC13025009
1655	14	100	AC13024409



ARAL GASTRO - Norm GN 1/1

Abmessungen

Aussen (B x T x H): 495 x 680 x 1255 - 1455 - 1655 mm

Innen (B x T): 380 x 560 mm

ARAL offene Ausführung in der GASTRO-Norm

Höhe mm	Anzahl Etagen	Etagenabstand mm	Artikelnummer
1255	8	125	AC13023309
1255	10	100	AC13022709
1455	9	125	AC13023409
1455	12	100	AC13022809
1655	11	125	AC13023509
1655	14	100	AC13022909

ARAL geschlossene Ausführung in der GASTRO-Norm

Höhe mm	Anzahl Etagen	Etagenabstand mm	Artikelnummer
1255	8	125	AC13023609
1255	10	100	AC13023009
1455	9	125	AC13023709
1455	12	100	AC13023109
1655	11	125	AC13023809
1655	14	100	AC13023209



Zubehör Tablettwagen ARAL

Bezeichnung	Artikelnummer
Bremsen für 2 Lenkrollen Ø 125 mm	AC70500598

Tabletts aus Polyester

Hochwertige Tabletts in verschiedenen Normausführungen

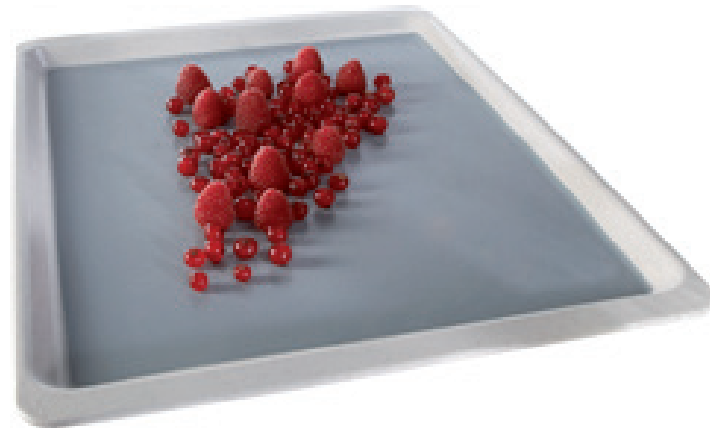

Aussenmasse

GASTRO-Norm 1/1	530 x 325 mm
GASTRO-Norm 1/2	265 x 325 mm
EURO-Norm	530 x 370 mm



Tabletts für Regalwagen

Norm	GASTRO 1/2		GASTRO 1/1		EURO	
Grösse mm	265 x 325 x 17		530 x 325 x 17		530 x 370 x 17	
Tablettmaterial	Polyester		Polyester		Polyester	
Farbe	Hellgrau		Hellgrau		Hellgrau	
Ausführung	rutschfest	gesprenkelt	rutschfest	gesprenkelt	rutschfest	gesprenkelt
Artikelnummer	TD6110	TD6111	TD6120	TD6126	TD6122	TD6127



Für effektive Hygiene

Einrichtungen in Spitälern, Heimen und der Lebensmittelindustrie müssen hohe Hygienestandards erfüllen.

Durch glatte Innenwände und glatte Schrankaussenseiten sind Reinigung und Dekontamination kein Problem. Ein weiteres Hygiene- und Reinigungs-Plus ist der verzinkte und einbrennbeschichtete Stahlkorpus. Passgenaue Innen- und Aussenecklösungen ermöglichen saubere Abschlüsse der Schrankanlagen.



Pendelklappe:
Zur einfachen Beschickung des
Wäschesammelschranks.



Glatte Innenwände:
Alle Innenwände sind durchgehend glatt -
für komfortable Bedienung sowie effektive
und einfache Reinigung.



Überschwenkbänke
Wenn Mitarbeitende sich vom «unreinen»
in den «reinen» Bereich bewegen müssen
(z.B. Lebensmittelindustrie).

Ein weiteres Thema ist die Frischwäscheversorgung
sowie die handhabung der Schmutzwäsche.
Von Wäschesammelschrank mit Einwurf-Pendelklappe
und Wäschesack-Teleskopauszug. Passende
Fächerschränke runden das Programm ab.



Fächerschrank:
Mit drei Fächern über- und
zwei Fächern nebeneinander,
Abteibreite 400 mm



Fächerschrank:
Mit vier Fächern über- und
nebeneinander, Abteibreite
300 mm



Wäschesammelschrank:
Mit HPL-Tür, oberer
Pendelklappe und
Wäschesackhalterung innen



Wäschesackhalterung:
In Standardausführung mit vier
stabilen Haltehaken (Bild Mitte)
oder als Komforthalterung mit
Teleskopauszug zur leichteren
Entnahme des Wäschesacks.

MAKK Verkaufs- und Lieferbedingungen

Verkaufs- und Lieferbedingungen

Es gelten die «Allgemeinen Lieferbedingungen für Maschinen und Anlagen» des VSM in der jeweils bei Vertragsabschluss gültigen Fassung.

Preise und Zahlungskonditionen

- Die Preise in unseren Angeboten und Auftragsbestätigungen sind grundsätzlich Nettopreise und verstehen sich in Schweizer Franken (CHF). Die MWSt wird separat ausgewiesen.
- Als Zahlungskonditionen gelten 30 Tage netto sofern nicht anders vereinbart.
- Bei Zahlungsverzug werden Mahngebühren verrechnet.
- Für Rechnungen unter CHF 100 Warenwert gilt ein Kleinmengenzuschlag von CHF 20.
- Angebote gelten 60 Tage, sofern nicht anders schriftlich vereinbart.

Lieferkonditionen und -kosten

- Wenn nicht anders vereinbart, gilt ex Werk Dachsen ohne Montage
- Sendungen bis zu einer Länge von 2500 mm und einem Gewicht von ca. 20 kg werden per Postpaket spedit. Grössere Lieferungen per Camion.
- Versandkosten oder Camionlieferungen werden je nach Auftragswert, Volumen und Gewicht in Rechnung gestellt.
- Gegen Verrechnung der Mehrkosten organisieren wir gerne Express- und Sonderlieferungen.

Produkt-Rücknahmen

- Produkte werden nur in Ausnahmefällen und nach vorgängiger Absprache mit der MAKK AG in Originalverpackung und ungebraucht zurückgenommen. Eine Rückgabe muss innert 10 Tagen nach Auslieferung erfolgen. Sie wird maximal mit 70 % des Nettowertes gutgeschrieben.
- Sonderanfertigungen und Produkte mit kundenspezifischen Merkmalen werden weder umgetauscht noch zurückgenommen.

Mehrwert

Eine Zusammenarbeit mit der MAKK AG bringt einen entscheidenden Mehrwert für Sie. Sie erhalten echt Gutes für einen guten Preis. Zudem warnen wir Sie vor unserer Qualität. Denn unsere Produkte sind wertbeständig und halten entscheidend länger. Meist über Generationen hinweg.

Ausserdem können Sie sich auf uns verlassen, denn Sie geniessen höchstes Engagement und absolute Termintreue für jeden Ihrer Aufträge. Mit grösster Leidenschaft und Begeisterung setzen wir uns ein und geben unser Bestes. Erst wenn alles in Ordnung ist und Sie zufrieden sind, sind wir es auch.

In 5 Minuten zu mehr Klarheit und Erfolg

Online-Check für Heime und Spitäler:
Kosten sparen, Effizienz steigern, Ergonomie verbessern

www.makk.ch/checks

1

Check: **Ergonomie**

2

Check: **Organisation Wäschekreislauf**

Check: **Notfallplan-Norovirus**

Check: **Wirtschaftlichkeit**

The screenshot shows a digital checklist interface for MAKK. It features four numbered sections, each with a progress bar and a 'trifft vollumfänglich zu' (fully meets) label. The sections are: 1. Wäschekreislauf, 2. Transportwagen und Hilfsmittel, 3. Wäschekreislauf Ablauf, and 4. Beschaffung von Maschinen. The MAKK logo 'Alles in Ordnung.' is visible in the top right corner, and a 'FERTIG' button is at the bottom right.

3

- 1 Check auswählen
- 2 Eigene Bewertung machen
- 3 Massnahmen umsetzen

Sie erhalten umgehend per E-Mail ein ausführliches Dokument und haben eine klare Sicht mit Handlungsbedarf und Empfehlungen.
Mit gezielten Aussagen verhelfen unsere kostenlosen Online-Checks zu mehr Bewusstsein und Qualität.

MAKK unterstützt diese Prozesse mit viel Erfahrung und Kompetenz.

Eine Gratis-Dienstleistung der MAKK.

Immer zu Ihren Diensten und gerne für Sie da.
Ihre MAKK AG

MAKK – immer für Sie da, wenn Sie eine Lösung brauchen.



Offene Garderoben | Garderobenbänke | Umkleideschränke | Schliessfächer | Kleiderständer



Wäschetransport | Transportwagen | Federboden- und Regalwagen | Mahlzeitenverteilung



Leitern | Arbeitsplattformen | Schachtleitern | Sicherheitsschulungen und Leiterkontrollen



Abfallbehälter für innen und aussen | Wertstoffsammler und Recyclingbehälter | Ascher