

» Fachbodenregale Stecksystem – vielseitig im Design





System-Übersicht **ab 16**

Komplettregale **ab 22**

Fachbodenregale einseitig nutzbar, Kreuzstrebe	22 - 27
Fachbodenregale beidseitig nutzbar, Längenriegel	28 - 33
Doppelregale, Kreuzstrebe	34 - 35
Doppelregale, Längenriegel	36 - 37
Eckregal	38 - 39
EXPRESSLINE und MULTIplus -Set	40 - 41
SCHULTE GREEN Fachbodenregal	42 - 43
Projektstory	44 - 45

Spezialregale **ab 46**

Komplettmodule für Kleinteile-Lager	46 - 47
Kanban- / Doppel-Kanbanregal	48 - 49
Schrägbodenregal / Schrägbodenregal XL	50
Bereitstellregal / Kombibodenregal	51
Langgutregal / Schubladenregal	52
Drahtgitterkorbbregal / Kleinteileregale	53
Getränkekistenregal / Weinregal	54
Garderobenregal / Flügeltürschrank	55
Kleinteileregale-Sets	56 - 57
Projektstory	58 - 59

Kfz-Teile-Lagerung	ab 60
Garagenregal-Sets	62
Räderregale	63
Containerregal-Sets	64
Großfach-Räderregale	65
Projektstory	66 - 67

Umweltregale	ab 68
Kleingebinde- / Wannenbodenregal	70 - 71

Lebensmittelregale	ab 72
Aluminium- und Edelstahlregale	72 - 73

Zubehör **ab 74**

MULTIplus -Fachböden	78 - 79
MULTIplus -T-Profile und Tiefenriegel	80 - 81
MULTIplus -T-Profil-Rahmen	82 - 83
Regalkomponenten und Zubehör	84 - 103
Schubladenblöcke	104 - 105
Kästen und Behälter	106 - 111
Regalleitern	112 - 115

» Fachbodenregale Stecksystem

modular, flexibel, innovativ

- schnelle und einfache Montage, flexibler Umbau möglich
- modulare Anpassung der Regale durch umfangreiches Systemzubehör und Kompatibilität untereinander
- einseitig und beidseitig nutzbar
- geeignet zum Aufbau von Doppelregalen und mehrgeschossigen Regalanlagen
- hohe Flexibilität und einfacher Wechsel der Zubehörteile durch **MULTIplus** Systemlochung
- Bestückung und Entnahme von Hand
- die Belastbarkeit der **MULTIplus** Fachböden lässt sich durch die Stanzung in den Frontkanten sofort erkennen. Ein Überladen wird vermieden.



» MULTIplus T-Profil

Flexibel in der Höhe
durch 25 mm-Raster

Die Lochung der **MULTIplus** T-Profile im SCHULTE Stecksystem erfolgt in einem **25 mm-Raster**. In Kombination mit den **MULTIplus85** und **MULTIplus150** Fachböden, die auch eine **Kantenhöhe von 25 mm** haben, ergibt sich eine einzigartige Flexibilität der Höhenverstellbarkeit und Lagerkapazitätsnutzung.

Die Abstimmung zwischen Raster und Fachböden ermöglicht eine optimale Anpassung an die zu lagernden Güter und erlaubt so die höchstmögliche Ausnutzung des Regalvolumens.

» **MULTIplus** Fachböden

» **Variable Kantenhöhen**

mit 25 und 40 mm

Die Fachböden von SCHULTE Lagertechnik sind mit den Kantenhöhen **25 mm** und **40 mm** erhältlich. Die Belastbarkeiten der Fachböden lassen sich durch die Stanzung in den Frontkanten sofort erkennen.

TIPP Unsere **MULTIplus85** und **MULTIplus150** Fachböden bieten Ihnen mit ihrer 25 mm-Kantenhöhe in Kombination mit unserem 25 mm-Raster der T-Profile eine optimale Ausnutzung der Lagerfläche.

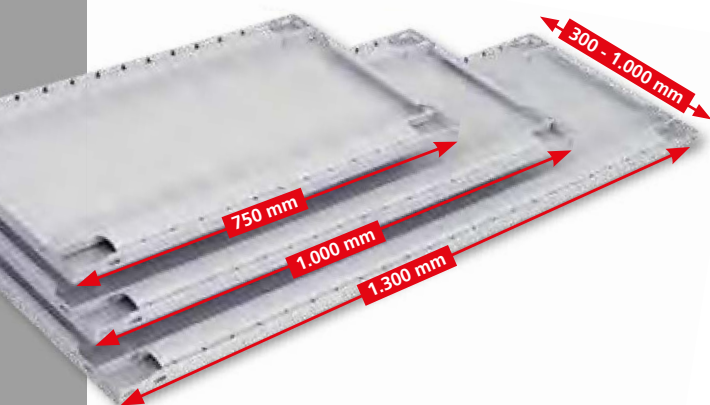
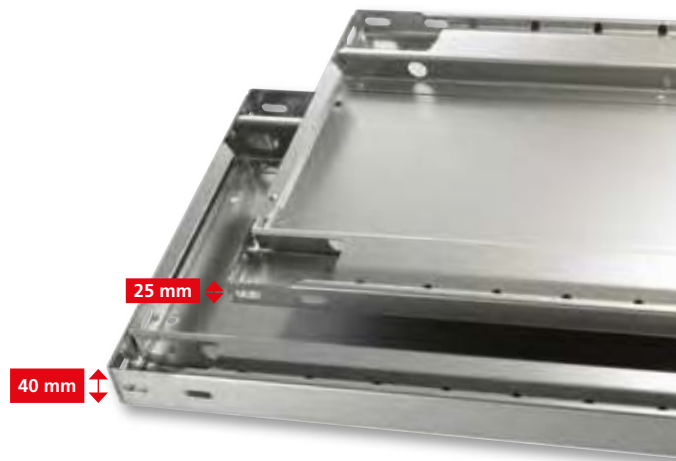

» **Variable Breiten & Tiefen** für eine optimale Anpassung

Fachböden von SCHULTE Lagertechnik sind in drei verschiedenen Breiten und in einer Vielzahl von Tiefen erhältlich. Dies ermöglicht eine optimale Anpassung an die vorhandene Lagerfläche und das Lagergut.

» **Variable Fachlasten** für jedes Lagergut

Für unterschiedlichste Anforderungen an die Fachlasten bietet SCHULTE Lagertechnik vier verschiedene Fachbodentypen an.

Die **MULTIplus** Fachböden **MULTIplus85**, **MULTIplus150**, **MULTIplus250** und **MULTIplus330** können Fachlasten von 85 kg bis 330 kg realisieren.

Durch den optionalen Einsatz von Unterzügen kann eine Lastverzeilung erreicht oder gegebenenfalls eine Fachlaststeigerung erreicht werden (siehe Seite 79). Wir beraten Sie gerne.



FACHBODENREGALE STECKSYSTEM

» Ein modulares System

für unzählige Kombinationsmöglichkeiten ...

Alle Regale und das gesamte Zubehör lassen sich untereinander kombinieren. Dadurch können die Regale individuell angepasst und branchenspezifisch genutzt werden.

Vorteile:

- ein einziges System für viele Anforderungen
- spätere Änderungen oder Anpassungen der Regale möglich
- kombinierbar mit Weitspannregal WS 2000 möglich (siehe Seite 166)



» Oberflächen

in vielfältiger Auswahl

Alle Fachböden und T-Profil-Rahmen sind in der Standardausführung sendzimirverzinkt oder pulverbeschichtet in RAL 7035 lichtgrau. Die T-Profil-Rahmen sind auch in RAL 5010 enzianblau, RAL 3000 feuerrot und schwarz erhältlich.

Je nach Auftragsgröße, sind auch Sonderfarben möglich.



Ausführung Fachböden:

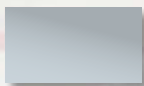

sendzimir-
verzinkt

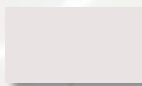

RAL 7035
lichtgrau

Ausführungen T-Profil-Rahmen:

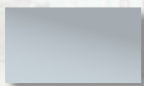

sendzimir-
verzinkt

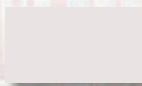

RAL 7035
lichtgrau



RAL 5010
enzianblau



RAL 3000
feuerrot

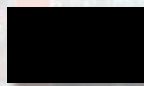

schwarz

» Einseitig nutzbar

Aussteifung durch Kreuzstrebe

Kreuzstreben geben den Steckregalen Stabilität durch Einspannen in die Regalrückseiten.

Vorteile:

- einfaches Ausrichten des Regals durch Spannschlösser an den Kreuzstreben
- preiswerte Aussteifungsvariante
- ideal zum Aufbau von Regalzeilen vor Wänden

Bestellbeispiele von Komplettregalen mit Kreuzstreben finden Sie ab Seite 23.



» Beidseitig nutzbar

Aussteifung durch Längenriegel

Längenriegel werden einfach in das Lochraster der **MULTIplus** T-Profil-Rahmen gesteckt und mit Sicherungsstiften fixiert. Dies gewährleistet eine hohe Standfestigkeit.

Vorteile:

- Aussteifungsvariante für die beidseitige Bestückung
- reduzierte Zeiten und Wege durch beidseitige Zugänglichkeit der Ware
- sowohl in Einzel- als auch Doppelregalen kann das Lagergut durchgeschoben werden



Bestellbeispiele von Komplettregalen mit Längenriegeln finden Sie ab Seite 29.

» Fachbodenregale

mit 25 mm und 40 mm Kantenhöhe



Fachböden sind einer der wichtigsten Bestandteile eines Lagersystems und daher auch für die optimale Ausnutzung der Lagerflächen und Lasten ausgelegt. Die vier **MULTIplus** Fachbodentypen ermöglichen Fachlasten von 85 kg bis 330 kg, je nach Gewicht der Lagerware. Einfach den passenden Boden wählen und in jedes Stecksystem-Regal einsetzen.

Unser Bestseller ist der **MULTIplus150** Fachboden mit seiner einzigartigen Kantenhöhe von 25 mm für diese Fachlast. Er trägt 150 kg und ermöglicht eine präzise Lagerplatzverdichtung dank der Kombination mit der 25 mm-Rasterlochung der **MULTIplus** T-Profile.

» 4 Fachböden

für alle Anforderungen

MULTIplus85

Der Solide

- **85 kg Fachlast:** unter anderem für Arbeitsbekleidung, Elektroinstallationsartikel oder Lagerkästen
- **25 mm Kantenhöhe**
- ideal für den Einsatz bei leichten Lagergütern und Büroregalen



25 mm

Unser Bestseller

MULTIplus150

Der Alleskönner

- **150 kg Fachlast:** z.B. für Werkzeuge, Farben, Eisenwaren
- für die Fachlast einzigartige **Kantenhöhe von nur 25 mm**
- **Steigerung** der Fachlast auf **220 kg** durch optionale Verstärkungsunterzüge



25 mm

MULTIplus250

Der Kraftprotz

- **250 kg Fachlast:** z.B. für Kanister, Folienrollen, Kabelgebände
- **40 mm Kantenhöhe**
- **Steigerung** der Fachlast auf **330 kg** durch optionale Verstärkungsunterzüge



40 mm

MULTIplus330

Der Titan

- **330 kg Fachlast:** z.B. für Maschinenteile, Motoren, Kugellager
- **40 mm Kantenhöhe**
- **Steigerung** der Fachlast auf **410 kg** durch optionale Verstärkungsunterzüge



40 mm

» Fachbodenregale einseitig nutzbar · Aussteifung durch Kreuzstrebe

Fachbodenregale
Stecksystem

Fachbodenregale
Schnurastsystem

Fachbodenregale
Büro

Weitspannregale

Palettenregale

Kragarmregale

Regalanlagen & Bühnen



- Höhen:**
- 1.800 mm
 - 2.000 mm
 - 2.300 mm
 - 2.500 mm
 - 3.000 mm
 - 4.000 mm
 - 4.500 mm
 - 5.000 mm
 - 6.000 mm
 - 7.000 mm
 - 7.500 mm

- Tiefen:**
- 300 mm
 - 400 mm
 - 500 mm
 - 600 mm
 - 800 mm
 - 1.000 mm

Breiten: 750 / 1.000 / 1.300 mm

Planung

Bei Komplettregalen werden T-Profile und Tiefenriegel standardmäßig in der Ausführung **MULTIplus** steckbar geliefert.

Alle Komplettregale beinhalten Kreuzstreben, Abdeckkappen und Klemmfüße.

Wünschen Sie vormontierte Rahmen, werden diese bis 2.500 mm Höhe und 600 mm Tiefe gegen Mehrpreis werkseitig genietet (siehe Seite 83).

Sicherheit

Regale mit einem Höhen/Tiefen-Verhältnis größer 5:1 müssen gemäß DGUV Regel 108-007 (BGR 234) gegen Kippen gesichert werden.

Beispiel:

Ein Regal mit einer Tiefe von 300 mm und einer Höhe von 2.000 mm muss durch eine Wand-, Fußverankerung oder Kopfverbände gesichert werden (s. Befestigungszubehör, Seite 85 - 89).

Die angegebenen Traglasten gelten für gleichmäßig verteilte Lasten je Regalboden.

Aufbaumaße

Grundregal:

Nennlänge + 60 mm

Anbauregal:

Nennlänge + 6 mm

Rahmentiefe gesamt:

Nenntiefe + 36 mm

Knicklänge:

Alle Bestellvorschläge sind statisch auf eine maximale Knicklänge von 600 mm ausgelegt. Größere Knicklängen auf Anfrage möglich.



Aussteifung durch Kreuzstrebe

Die Aussteifung der Regale mit Kreuzstrebe ist optimal für die einseitige Nutzung.



25 mm Rasterlochung

Die Lochung der MULTIplus T-Profile in einem 25 mm-Raster garantiert eine optimale Lagerkapazitätsnutzung.

Produktmerkmale

- Aussteifung durch Kreuzstrebe
- einfaches Ausrichten des Regals durch Spannschlösser an den Kreuzstreben
- ideal zum Aufbau von Regalzeilen vor Wänden und als Doppelregal Rücken an Rücken
- Fachböden im Raster von 25 mm in der Höhe verstellbar
- individuelle Anpassung an räumliche Gegebenheiten und das Lagergut durch drei Regalbreiten
- schneller Aufbau durch einfaches Stecken der Fachböden
- preiswerte Aussteifungsvariante
- Erhöhung der Feldlast durch zusätzliche Tiefenriegel möglich

Die neue Expressline für Topseller



48 Stunden Versand ab Lager für die Topseller der Komplettregale **MULTIplus150**.
Weitere Informationen auf **Seite 40**.

Komplettregale MULTIplus85



Fachbreite 1.000 mm · Fachlast 85 kg											
Tiefe mm				300		400		500		600	
Höhe mm	Feldlast Tonnen	Fachböden	Grundregal	Anbauregal	Grundregal	Anbauregal	Grundregal	Anbauregal	Grundregal	Anbauregal	
Rahmen / Fachböden verzinkt	2.000	1,3 t	5	13130	13135	13140	13145	13150	13155	13160	13165
	2.500	1,7 t	6	13131	13136	13141	13146	13151	13156	13161	13166
	3.000	2,3 t	7	13132	13137	13142	13147	13152	13157	13162	13167
	Zusatz-Fachboden mit 4 Fachbodenträgern			11333-B	11333-B	11344-B	11344-B	11355-B	11355-B	11366-B	11366-B
Rahmen / Fachböden RAL 7035 lichtgrau	2.000	1,3 t	5	33030	33035	33040	33045	33050	33055	33060	33065
	2.500	1,7 t	6	33031	33036	33041	33046	33051	33056	33061	33066
	3.000	2,3 t	7	33032	33037	33042	33047	33052	33057	33062	33067
	Zusatz-Fachboden mit 4 Fachbodenträgern			31330-B	31330-B	31340-B	31340-B	31350-B	31350-B	31360-B	31360-B
Rahmen: RAL 5010 blau Fachböden: verzinkt	2.000	1,3 t	5	13130-B	13135-B	13140-B	13145-B	13150-B	13155-B	13160-B	13165-B
	2.500	1,7 t	6	13131-B	13136-B	13141-B	13146-B	13151-B	13156-B	13161-B	13166-B
	3.000	2,3 t	7	13132-B	13137-B	13142-B	13147-B	13152-B	13157-B	13162-B	13167-B
	Zusatz-Fachboden mit 4 Fachbodenträgern			11333-B	11333-B	11344-B	11344-B	11355-B	11355-B	11366-B	11366-B



Komplettregale MULTIplus150

Fachbreite 750 mm · Fachlast 150 kg

	Tiefe mm			300		400		500		600		800	
	Höhe mm	Feldlast Tonnen	Fachböden	Grundregal	Anbauregal	Grundregal	Anbauregal	Grundregal	Anbauregal	Grundregal	Anbauregal	Grundregal	Anbauregal
Rahmen / Fachböden verzinkt	2.000	1,3 t	5	12730-75	12735-75	12740-75	12745-75	12750-75	12755-75	12760-75	12765-75	12780-75	12785-75
	2.500	1,7 t	6	12731-75	12736-75	12741-75	12746-75	12751-75	12756-75	12761-75	12766-75	12781-75	12786-75
	3.000	2,3 t	7	12732-75	12737-75	12742-75	12747-75	12752-75	12757-75	12762-75	12767-75	12782-75	12787-75
	Zusatz-Fachboden mit 4 Fachbodenträgern			17203-B	17203-B	17204-B	17204-B	17205-B	17205-B	17206-B	17206-B	17208-B	17208-B
Rahmen / Fachböden RAL 7035 lichtgrau	2.000	1,3 t	5	32630-75	32635-75	32640-75	32645-75	32650-75	32655-75	32660-75	32665-75	32680-75	32685-75
	2.500	1,7 t	6	32631-75	32636-75	32641-75	32646-75	32651-75	32656-75	32661-75	32666-75	32681-75	32686-75
	3.000	2,3 t	7	32632-75	32637-75	32642-75	32647-75	32652-75	32657-75	32662-75	32667-75	32682-75	32687-75
	Zusatz-Fachboden mit 4 Fachbodenträgern			37203-B	37203-B	37204-B	37204-B	37205-B	37205-B	37206-B	37206-B	37208-B	37208-B
Rahmen: RAL 5010 blau Fachböden: verzinkt	2.000	1,3 t	5	12730-75-B	12735-75-B	12740-75-B	12745-75-B	12750-75-B	12755-75-B	12760-75-B	12765-75-B	12780-75-B	12785-75-B
	2.500	1,7 t	6	12731-75-B	12736-75-B	12741-75-B	12746-75-B	12751-75-B	12756-75-B	12761-75-B	12766-75-B	12781-75-B	12786-75-B
	3.000	2,3 t	7	12732-75-B	12737-75-B	12742-75-B	12747-75-B	12752-75-B	12757-75-B	12762-75-B	12767-75-B	12782-75-B	12787-75-B
	Zusatz-Fachboden mit 4 Fachbodenträgern			17203-B	17203-B	17204-B	17204-B	17205-B	17205-B	17206-B	17206-B	17208-B	17208-B

Fachbreite 1.000 mm · Fachlast 150 kg

Rahmen / Fachböden verzinkt	2.000	1,3 t	5	12730	12735	12740	12745	12750	12755	12760	12765	12580	12585
	2.500	1,7 t	6	12731	12736	12741	12746	12751	12756	12761	12766	12581	12586
	3.000	2,3 t	7	12732	12737	12742	12747	12752	12757	12762	12767	12582	12587
	Zusatz-Fachboden mit 4 Fachbodenträgern			17230-B	17230-B	17240-B	17240-B	17250-B	17250-B	17260-B	17260-B	17280-B	17280-B
Rahmen / Fachböden RAL 7035 lichtgrau	2.000	1,3 t	5	32630	32635	32640	32645	32650	32655	32660	32665	32680	32685
	2.500	1,7 t	6	32631	32636	32641	32646	32651	32656	32661	32666	32681	32686
	3.000	2,3 t	7	32632	32637	32642	32647	32652	32657	32662	32667	32682	32687
	Zusatz-Fachboden mit 4 Fachbodenträgern			37230-B	37230-B	37240-B	37240-B	37250-B	37250-B	37260-B	37260-B	37280-B	37280-B
Rahmen: RAL 5010 blau Fachböden: verzinkt	2.000	1,3 t	5	12630-B	12635-B	12640-B	12645-B	12650-B	12655-B	12660-B	12665-B	12580-B	12585-B
	2.500	1,7 t	6	12631-B	12636-B	12641-B	12646-B	12651-B	12656-B	12661-B	12666-B	12581-B	12586-B
	3.000	2,3 t	7	12732-B	12737-B	12742-B	12747-B	12752-B	12757-B	12762-B	12767-B	12582-B	12587-B
	Zusatz-Fachboden mit 4 Fachbodenträgern			17230-B	17230-B	17240-B	17240-B	17250-B	17250-B	17260-B	17260-B	17280-B	17280-B

Fachbreite 1.300 mm · Fachlast 150 kg

Rahmen / Fachböden verzinkt	2.000	1,3 t	5	12730-130	12735-130	12740-130	12745-130	12750-130	12755-130	12760-130	12765-130	12780-130	12785-130
	2.500	1,7 t	6	12731-130	12736-130	12741-130	12746-130	12751-130	12756-130	12761-130	12766-130	12781-130	12786-130
	3.000	2,3 t	7	12732-130	12737-130	12742-130	12747-130	12752-130	12757-130	12762-130	12767-130	12782-130	12787-130
	Zusatz-Fachboden mit 4 Fachbodenträgern			17530-B	17530-B	17540-B	17540-B	17550-B	17550-B	17560-B	17560-B	17580-B	17580-B
Rahmen / Fachböden RAL 7035 lichtgrau	2.000	1,3 t	5	32630-130	32635-130	32640-130	32645-130	32650-130	32655-130	32660-130	32665-130	32680-130	32685-130
	2.500	1,7 t	6	32631-130	32636-130	32641-130	32646-130	32651-130	32656-130	32661-130	32666-130	32681-130	32686-130
	3.000	2,3 t	7	32632-130	32637-130	32642-130	32647-130	32652-130	32657-130	32662-130	32667-130	32682-130	32687-130
	Zusatz-Fachboden mit 4 Fachbodenträgern			37530-B	37530-B	37540-B	37540-B	37550-B	37550-B	37560-B	37560-B	37580-B	37580-B
Rahmen: RAL 5010 blau Fachböden: verzinkt	2.000	1,3 t	5	12730-130-B	12735-130-B	12740-130-B	12745-130-B	12750-130-B	12755-130-B	12760-130-B	12765-130-B	12780-130-B	12785-130-B
	2.500	1,7 t	6	12731-130-B	12736-130-B	12741-130-B	12746-130-B	12751-130-B	12756-130-B	12761-130-B	12766-130-B	12781-130-B	12786-130-B
	3.000	2,3 t	7	12732-130-B	12737-130-B	12742-130-B	12747-130-B	12752-130-B	12757-130-B	12762-130-B	12767-130-B	12782-130-B	12787-130-B
	Zusatz-Fachboden mit 4 Fachbodenträgern			17530-B	17530-B	17540-B	17540-B	17550-B	17550-B	17560-B	17560-B	17580-B	17580-B

Alle Preise ohne Bestückung. Die Tabellen zeigen Bestellbeispiele. Weitere Abmessungen und Ausführungen auf Anfrage.

Fachbodenregale Stecksystem
 Fachbodenregale Schraubsystem
 Fachbodenregale Büro
 Weitspannregale
 Palettenregale
 Kragarmregale
 Regalanlagen & Bühnen

Komplettregale MULTIplus250



Fachbreite 750 mm · Fachlast 250 kg

		Tiefe mm			300		400		500		600		800	
	Höhe mm	Feldlast Tonne	Fachböden	Grundregal	Anbauregal	Grundregal	Anbauregal	Grundregal	Anbauregal	Grundregal	Anbauregal	Grundregal	Anbauregal	
Rahmen / Fachböden verzinkt	2.000	1,3 t	5	12930-75	12935-75	12940-75	12945-75	12950-75	12955-75	12960-75	12965-75	12980-75	12985-75	
	2.500	1,7 t	6	12931-75	12936-75	12941-75	12946-75	12951-75	12956-75	12961-75	12966-75	12981-75	12986-75	
	3.000	2,3 t	7	12932-75	12937-75	12942-75	12947-75	12952-75	12957-75	12962-75	12967-75	12982-75	12987-75	
	Zusatz-Fachboden mit 4 Fachbodenträgern			17303-B	17303-B	17304-B	17304-B	17305-B	17305-B	17306-B	17306-B	17308-B	17308-B	
Rahmen / Fachböden RAL 7035 lichtgrau	2.000	1,3 t	5	32830-75	32835-75	32840-75	32845-75	32850-75	32855-75	32860-75	32865-75	32880-75	32885-75	
	2.500	1,7 t	6	32831-75	32836-75	32841-75	32846-75	32851-75	32856-75	32861-75	32866-75	32881-75	32886-75	
	3.000	2,3 t	7	32832-75	32837-75	32842-75	32847-75	32852-75	32857-75	32862-75	32867-75	32882-75	32887-75	
	Zusatz-Fachboden mit 4 Fachbodenträgern			37303-B	37303-B	37304-B	37304-B	37305-B	37305-B	37306-B	37306-B	37308-B	37308-B	
Rahmen: RAL 5010 blau Fachböden: verzinkt	2.000	1,3 t	5	12930-75-B	12935-75-B	12940-75-B	12945-75-B	12950-75-B	12955-75-B	12960-75-B	12965-75-B	12980-75-B	12985-75-B	
	2.500	1,7 t	6	12931-75-B	12936-75-B	12941-75-B	12946-75-B	12951-75-B	12956-75-B	12961-75-B	12966-75-B	12981-75-B	12986-75-B	
	3.000	2,3 t	7	12932-75-B	12937-75-B	12942-75-B	12947-75-B	12952-75-B	12957-75-B	12962-75-B	12967-75-B	12982-75-B	12987-75-B	
	Zusatz-Fachboden mit 4 Fachbodenträgern			17303-B	17303-B	17304-B	17304-B	17305-B	17305-B	17306-B	17306-B	17308-B	17308-B	

Fachbreite 1.000 mm · Fachlast 250 kg

		Tiefe mm			300		400		500		600		800	
	Höhe mm	Feldlast Tonne	Fachböden	Grundregal	Anbauregal	Grundregal	Anbauregal	Grundregal	Anbauregal	Grundregal	Anbauregal	Grundregal	Anbauregal	
Rahmen / Fachböden verzinkt	2.000	1,3 t	5	12930	12935	12940	12945	12950	12955	12960	12965	12980	12985	
	2.500	1,7 t	6	12931	12936	12941	12946	12951	12956	12961	12966	12981	12986	
	3.000	2,3 t	7	12932	12937	12942	12947	12952	12957	12962	12967	12982	12987	
	Zusatz-Fachboden mit 4 Fachbodenträgern			17330-B	17330-B	17340-B	17340-B	17350-B	17350-B	17360-B	17360-B	17380-B	17380-B	
Rahmen / Fachböden RAL 7035 lichtgrau	2.000	1,3 t	5	32830	32835	32840	32845	32850	32855	32860	32865	32880	32885	
	2.500	1,7 t	6	32831	32836	32841	32846	32851	32856	32861	32866	32881	32886	
	3.000	2,3 t	7	32832	32837	32842	32847	32852	32857	32862	32867	32882	32887	
	Zusatz-Fachboden mit 4 Fachbodenträgern			37330-B	37330-B	37340-B	37340-B	37350-B	37350-B	37360-B	37360-B	37380-B	37380-B	
Rahmen: RAL 5010 blau Fachböden: verzinkt	2.000	1,3 t	5	12930-B	12935-B	12940-B	12945-B	12950-B	12955-B	12960-B	12965-B	12980-B	12985-B	
	2.500	1,7 t	6	12931-B	12936-B	12941-B	12946-B	12951-B	12956-B	12961-B	12966-B	12981-B	12986-B	
	3.000	2,3 t	7	12932-B	12937-B	12942-B	12947-B	12952-B	12957-B	12962-B	12967-B	12982-B	12987-B	
	Zusatz-Fachboden mit 4 Fachbodenträgern			17330-B	17330-B	17340-B	17340-B	17350-B	17350-B	17360-B	17360-B	17380-B	17380-B	

Fachbreite 1.300 mm · Fachlast 250 kg

		Tiefe mm			300		400		500		600		800	
	Höhe mm	Feldlast Tonne	Fachböden	Grundregal	Anbauregal	Grundregal	Anbauregal	Grundregal	Anbauregal	Grundregal	Anbauregal	Grundregal	Anbauregal	
Rahmen / Fachböden verzinkt	2.000	1,3 t	5	12930-130	12935-130	12940-130	12945-130	12950-130	12955-130	12960-130	12965-130	12980-130	12985-130	
	2.500	1,7 t	6	12931-130	12936-130	12941-130	12946-130	12951-130	12956-130	12961-130	12966-130	12981-130	12986-130	
	3.000	2,3 t	7	12932-130	12937-130	12942-130	12947-130	12952-130	12957-130	12962-130	12967-130	12982-130	12987-130	
	Zusatz-Fachboden mit 4 Fachbodenträgern			17630-B	17630-B	17640-B	17640-B	17650-B	17650-B	17660-B	17660-B	17680-B	17680-B	
Rahmen / Fachböden RAL 7035 lichtgrau	2.000	1,3 t	5	32830-130	32835-130	32840-130	32845-130	32850-130	32855-130	32860-130	32865-130	32880-130	32885-130	
	2.500	1,7 t	6	32831-130	32836-130	32841-130	32846-130	32851-130	32856-130	32861-130	32866-130	32881-130	32886-130	
	3.000	2,3 t	7	32832-130	32837-130	32842-130	32847-130	32852-130	32857-130	32862-130	32867-130	32882-130	32887-130	
	Zusatz-Fachboden mit 4 Fachbodenträgern			37630-B	37630-B	37640-B	37640-B	37650-B	37650-B	37660-B	37660-B	37680-B	37680-B	
Rahmen: RAL 5010 blau Fachböden: verzinkt	2.000	1,3 t	5	12930-130-B	12935-130-B	12940-130-B	12945-130-B	12950-130-B	12955-130-B	12960-130-B	12965-130-B	12980-130-B	12985-130-B	
	2.500	1,7 t	6	12931-130-B	12936-130-B	12941-130-B	12946-130-B	12951-130-B	12956-130-B	12961-130-B	12966-130-B	12981-130-B	12986-130-B	
	3.000	2,3 t	7	12932-130-B	12937-130-B	12942-130-B	12947-130-B	12952-130-B	12957-130-B	12962-130-B	12967-130-B	12982-130-B	12987-130-B	
	Zusatz-Fachboden mit 4 Fachbodenträgern			17630-B	17630-B	17640-B	17640-B	17650-B	17650-B	17660-B	17660-B	17680-B	17680-B	

Alle Preise ohne Bestückung. Die Tabellen zeigen Bestellbeispiele. Weitere Abmessungen und Ausführungen auf Anfrage.

Fachbodenregale
Stecksystem

Fachbodenregale
Schraubsystem

Fachbodenregale
Büro

Weitspannregale

Palettenregale

Kragarmregale

Regalanlagen & Bühnen



Komplettregale MULTIplus330

Fachbreite 1.000 mm · Fachlast 330 kg

	Höhe mm	Feldlast Tonnen	Tiefe mm	Fachböden	300		400		500		600		800	
					Grundregal	Anbauregal	Grundregal	Anbauregal	Grundregal	Anbauregal	Grundregal	Anbauregal	Grundregal	Anbauregal
Rahmen / Fachböden verzinkt	2.000	2,1 t	5		13930	13935	13940	13945	13950	13955	13960	13965	13980	13985
	2.500	2,3 t	6		13931	13936	13941	13946	13951	13956	13961	13966	13981	13986
	3.000	2,3 t	7		13932	13937	13942	13947	13952	13957	13962	13967	13982	13987
	Zusatz-Fachboden mit 4 Fachbodenträgern				17430-B	17430-B	17440-B	17440-B	17450-B	17450-B	17460-B	17460-B	17480-B	17480-B
Rahmen / Fachböden RAL 7035 lichtgrau	2.000	2,1 t	5		33830	33835	33840	33845	33850	33855	33860	33865	33880	33885
	2.500	2,3 t	6		33831	33836	33841	33846	33851	33856	33861	33866	33881	33886
	3.000	2,3 t	7		33832	33837	33842	33847	33852	33857	33862	33867	33882	33887
	Zusatz-Fachboden mit 4 Fachbodenträgern				37430-B	37430-B	37440-B	37440-B	37450-B	37450-B	37460-B	37460-B	37480-B	37480-B
Rahmen: RAL 5010 blau Fachböden: verzinkt	2.000	2,1 t	5		13930-B	13935-B	13940-B	13945-B	13950-B	13955-B	13960-B	13965-B	13980-B	13985-B
	2.500	2,3 t	6		13931-B	13936-B	13941-B	13946-B	13951-B	13956-B	13961-B	13966-B	13981-B	13986-B
	3.000	2,3 t	7		13932-B	13937-B	13942-B	13947-B	13952-B	13957-B	13962-B	13967-B	13982-B	13987-B
	Zusatz-Fachboden mit 4 Fachbodenträgern				17430-B	17430-B	17440-B	17440-B	17450-B	17450-B	17460-B	17460-B	17480-B	17480-B

Was ist Fachlast und was ist Feldlast?



Die **Fachlast** beschreibt die maximale Belastung eines einzelnen Fachbodens bei gleichmäßig verteilter Last.

Die **Feldlast** beschreibt die maximal zulässige Belastung eines Regalfeldes. Sie ist abhängig von der Belastbarkeit der T-Profil-Rahmen.

WICHTIG: Die Summe der tatsächlichen Fachlasten darf die maximale Feldlast - nach Vorschrift DGUV Regel 108-007 (BGR 234) - nicht überschreiten.



Fachbodenregale Stecksystem
 Fachbodenregale Schraubsystem
 Fachbodenregale Büro
 Weitspannregale
 Palettenregale
 Krugarmregale
 Regalanlagen & Bühnen



» **Kleinteilelagerung**

mit optimaler Anpassung

» Fachbodenregale beidseitig nutzbar · Aussteifung durch Längenriegel

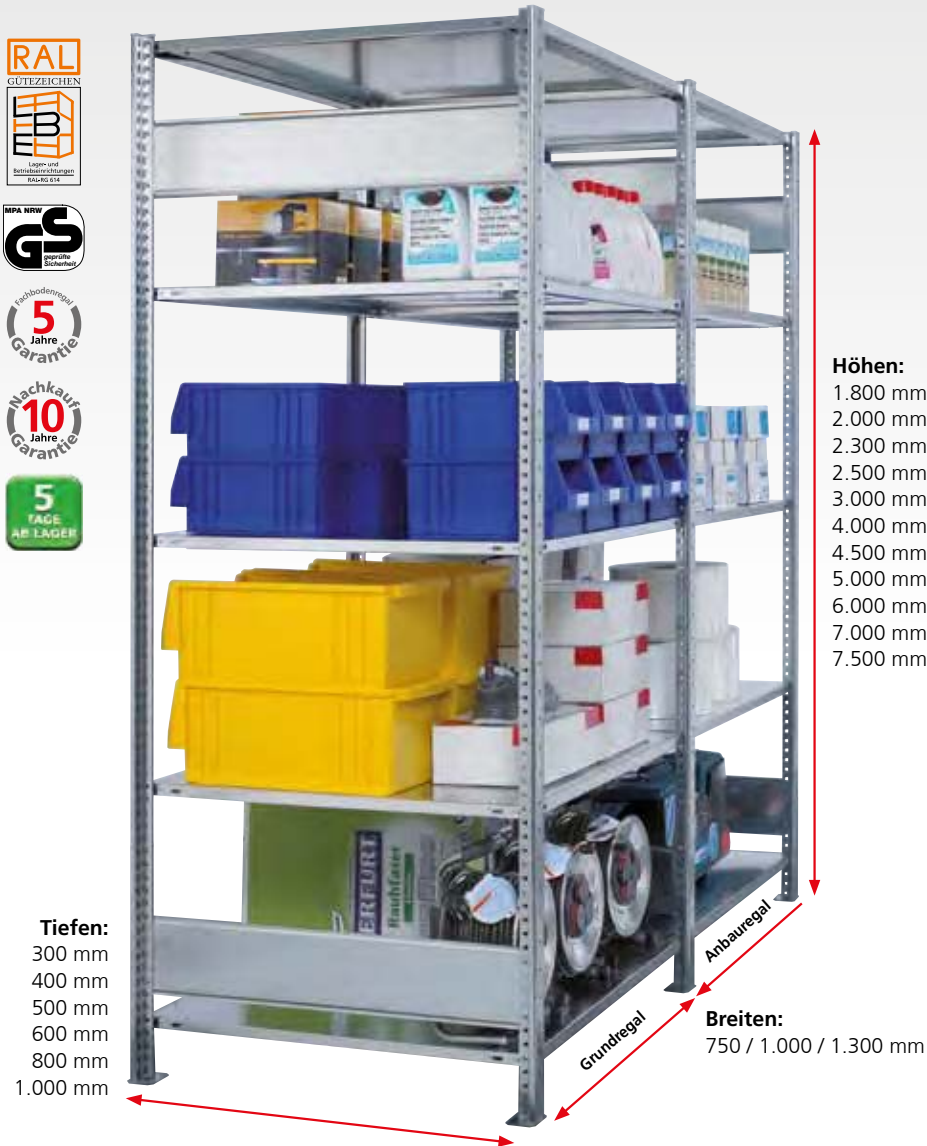

Fachbodenregale
Stecksystem

Fachbodenregale
Schraubsystem

Fachbodenregale
Büro

Weitspannregale

Palettenregale

Kragarmregale

Regalanlagen & Bühnen

Planung

Bei Komplettregalen werden T-Profile und Tiefenriegel standardmäßig in der Ausführung **MULTIplus** steckbar geliefert.

Alle Komplettregale beinhalten Abdeckkappen und Klemmfüße.

Wünschen Sie vormontierte Rahmen, werden diese bis 2.500 mm Höhe und 600 mm Tiefe gegen Mehrpreis werkseitig genietet (siehe Seite 83).

Sicherheit

Regale mit einem Höhen/Tiefen-Verhältnis größer 5:1 müssen gemäß DGUV Regel 108-007 (BGR 234) gegen Kippen gesichert werden.

Beispiel:

Ein Regal mit einer Tiefe von 300 mm und einer Höhe von 2.000 mm muss durch eine Wand-, Fußverankerung oder Kopfverbände gesichert werden (s. Befestigungszubehör, Seite 85 - 89).

Die angegebenen Traglasten gelten für gleichmäßig verteilte Lasten je Regalboden.

Aufbaumaße

Grundregal:

Nennlänge + 60 mm

Anbauregal:

Nennlänge + 6 mm

Rahmentiefe gesamt:

Nenntiefe + 36 mm

Knicklänge:

Alle Bestellvorschläge sind statisch auf eine maximale Knicklänge von 600 mm ausgelegt. Größere Knicklängen auf Anfrage möglich.



Aussteifung durch Längenziegel

Die Montage durch Längenziegel ermöglicht eine beidseitige Nutzung der Regale.



25 mm Rasterlochung

Die Lochung der MULTIplus T-Profile in einem 25 mm-Raster garantiert eine optimale Lagerkapazitätsnutzung.

Produktmerkmale

- Aussteifung durch Längenziegel
- beidseitige Bestückung und Entnahme der Lagerware
- individuelle Anpassung an räumliche Gegebenheiten und das Lagergut durch drei Regalbreiten
- Fachböden im Raster von 25 mm in der Höhe verstellbar
- schneller Aufbau durch einfaches Stecken der Fachböden
- kürzere Kommissionierwege durch beidseitige Nutzbarkeit
- Erhöhung der Feldlast durch zusätzliche Tiefenriegel möglich

Fachbodenregale
Stecksystem

Fachbodenregale
Schraubsystem

Fachbodenregale
Büro

Weitspannregale

Palettenregale

Kragarmregale

Regalanlagen & Bühnen



Komplettregale MULTIplus85

Fachbreite 1.000 mm · Fachlast 85 kg											
Tiefe mm				300		400		500		600	
Höhe mm	Feldlast Tonnen	Fachböden	Grundregal	Anbauregal	Grundregal	Anbauregal	Grundregal	Anbauregal	Grundregal	Anbauregal	
Rahmen / Fachböden verzinkt	2.000	1,3 t	5	13130-LR	13135-LR	13140-LR	13145-LR	13150-LR	13155-LR	13160-LR	13165-LR
	2.500	1,4 t	6	13131-LR	13136-LR	13141-LR	13146-LR	13151-LR	13156-LR	13161-LR	13166-LR
	3.000	1,5 t	7	13132-LR	13137-LR	13142-LR	13147-LR	13152-LR	13157-LR	13162-LR	13167-LR
	Zusatz-Fachboden mit 4 Fachbodenträgern			11333-B	11333-B	11344-B	11344-B	11355-B	11355-B	11366-B	11366-B
Rahmen / Fachböden RAL 7035 lichtgrau	2.000	1,3 t	5	33030-LR	33035-LR	33040-LR	33045-LR	33050-LR	33055-LR	33060-LR	33065-LR
	2.500	1,4 t	6	33031-LR	33036-LR	33041-LR	33046-LR	33051-LR	33056-LR	33061-LR	33066-LR
	3.000	1,5 t	7	33032-LR	33037-LR	33042-LR	33047-LR	33052-LR	33057-LR	33062-LR	33067-LR
	Zusatz-Fachboden mit 4 Fachbodenträgern			31330-B	31330-B	31340-B	31340-B	31350-B	31350-B	31360-B	31360-B
Rahmen: blau RAL 5010 Fachböden: verzinkt	2.000	1,3 t	5	13130-LR-B	13135-LR-B	13140-LR-B	13145-LR-B	13150-LR-B	13155-LR-B	13160-LR-B	13165-LR-B
	2.500	1,4 t	6	13131-LR-B	13136-LR-B	13141-LR-B	13146-LR-B	13151-LR-B	13156-LR-B	13161-LR-B	13166-LR-B
	3.000	1,5 t	7	13132-LR-B	13137-LR-B	13142-LR-B	13147-LR-B	13152-LR-B	13157-LR-B	13162-LR-B	13167-LR-B
	Zusatz-Fachboden mit 4 Fachbodenträgern			11333-B	11333-B	11344-B	11344-B	11355-B	11355-B	11366-B	11366-B

Alle Preise ohne Bestückung. Die Tabellen zeigen Bestellbeispiele. Weitere Abmessungen und Ausführungen auf Anfrage.



Komplettregale MULTIplus150

Fachbreite 750 mm · Fachlast 150 kg

	Tiefe mm			300		400		500		600		800	
	Höhe mm	Feldlast Tonnen	Fachböden	Grundregal	Anbauregal	Grundregal	Anbauregal	Grundregal	Anbauregal	Grundregal	Anbauregal	Grundregal	Anbauregal
Rahmen/Fachböden verzinkt	2.000	1,3 t	5	12730-75-LR	12735-75-LR	12740-75-LR	12745-75-LR	12750-75-LR	12755-75-LR	12760-75-LR	12765-75-LR	12780-75-LR	12785-75-LR
	2.500	1,6 t	6	12731-75-LR	12736-75-LR	12741-75-LR	12746-75-LR	12751-75-LR	12756-75-LR	12761-75-LR	12766-75-LR	12781-75-LR	12786-75-LR
	3.000	1,6 t	7	12732-75-LR	12737-75-LR	12742-75-LR	12747-75-LR	12752-75-LR	12757-75-LR	12762-75-LR	12767-75-LR	12782-75-LR	12787-75-LR
	Zusatz-Fachboden mit 4 Fachbodenträgern			17203-B	17203-B	17204-B	17204-B	17205-B	17205-B	17206-B	17206-B	17208-B	17208-B
Rahmen/Fachböden RAL 7035 lichtgrau	2.000	1,3 t	5	32630-75-LR	32635-75-LR	32640-75-LR	32645-75-LR	32650-75-LR	32655-75-LR	32660-75-LR	32665-75-LR	32680-75-LR	32685-75-LR
	2.500	1,6 t	6	32631-75-LR	32636-75-LR	32641-75-LR	32646-75-LR	32651-75-LR	32656-75-LR	32661-75-LR	32666-75-LR	32681-75-LR	32686-75-LR
	3.000	1,6 t	7	32632-75-LR	32637-75-LR	32642-75-LR	32647-75-LR	32652-75-LR	32657-75-LR	32662-75-LR	32667-75-LR	32682-75-LR	32687-75-LR
	Zusatz-Fachboden mit 4 Fachbodenträgern			37203-B	37203-B	37204-B	37204-B	37205-B	37205-B	37206-B	37206-B	37208-B	37208-B
Rahmen: RAL 5010 blau Fachböden: verzinkt	2.000	1,3 t	5	12730-75-LR-B	12735-75-LR-B	12740-75-LR-B	12745-75-LR-B	12750-75-LR-B	12755-75-LR-B	12760-75-LR-B	12765-75-LR-B	12780-75-LR-B	12785-75-LR-B
	2.500	1,6 t	6	12731-75-LR-B	12736-75-LR-B	12741-75-LR-B	12746-75-LR-B	12751-75-LR-B	12756-75-LR-B	12761-75-LR-B	12766-75-LR-B	12781-75-LR-B	12786-75-LR-B
	3.000	1,6 t	7	12732-75-LR-B	12737-75-LR-B	12742-75-LR-B	12747-75-LR-B	12752-75-LR-B	12757-75-LR-B	12762-75-LR-B	12767-75-LR-B	12782-75-LR-B	12787-75-LR-B
	Zusatz-Fachboden mit 4 Fachbodenträgern			17203-B	17203-B	17204-B	17204-B	17205-B	17205-B	17206-B	17206-B	17208-B	17208-B

Fachbreite 1.000 mm · Fachlast 150 kg

Rahmen/Fachböden verzinkt	2.000	1,3 t	5	12730-LR	12735-LR	12740-LR	12745-LR	12750-LR	12755-LR	12760-LR	12765-LR	12780-LR	12785-LR
	2.500	1,4 t	6	12731-LR	12736-LR	12741-LR	12746-LR	12751-LR	12756-LR	12761-LR	12766-LR	12781-LR	12786-LR
	3.000	1,5 t	7	12732-LR	12737-LR	12742-LR	12747-LR	12752-LR	12757-LR	12762-LR	12767-LR	12782-LR	12787-LR
	Zusatz-Fachboden mit 4 Fachbodenträgern			17230-B	17230-B	17240-B	17240-B	17250-B	17250-B	17260-B	17260-B	17280-B	17280-B
Rahmen/Fachböden RAL 7035 lichtgrau	2.000	1,3 t	5	32630-LR	32635-LR	32640-LR	32645-LR	32650-LR	32655-LR	32660-LR	32665-LR	32680-LR	32685-LR
	2.500	1,4 t	6	32631-LR	32636-LR	32641-LR	32646-LR	32651-LR	32656-LR	32661-LR	32666-LR	32681-LR	32686-LR
	3.000	1,5 t	7	32632-LR	32637-LR	32642-LR	32647-LR	32652-LR	32657-LR	32662-LR	32667-LR	32682-LR	32687-LR
	Zusatz-Fachboden mit 4 Fachbodenträgern			37230-B	37230-B	37240-B	37240-B	37250-B	37250-B	37260-B	37260-B	37280-B	37280-B
Rahmen: RAL 5010 blau Fachböden: verzinkt	2.000	1,3 t	5	12730-LR-B	12735-LR-B	12740-LR-B	12745-LR-B	12750-LR-B	12755-LR-B	12760-LR-B	12765-LR-B	12780-LR-B	12785-LR-B
	2.500	1,4 t	6	12731-LR-B	12736-LR-B	12741-LR-B	12746-LR-B	12751-LR-B	12756-LR-B	12761-LR-B	12766-LR-B	12781-LR-B	12786-LR-B
	3.000	1,5 t	7	12732-LR-B	12737-LR-B	12742-LR-B	12747-LR-B	12752-LR-B	12757-LR-B	12762-LR-B	12767-LR-B	12782-LR-B	12787-LR-B
	Zusatz-Fachboden mit 4 Fachbodenträgern			17230-B	17230-B	17240-B	17240-B	17250-B	17250-B	17260-B	17260-B	17280-B	17280-B

Fachbreite 1.300 mm · Fachlast 150 kg

Rahmen/Fachböden verzinkt	2.000	1,3 t	5	12730-130-LR	12735-130-LR	12740-130-LR	12745-130-LR	12750-130-LR	12755-130-LR	12760-130-LR	12765-130-LR	12780-130-LR	12785-130-LR
	2.500	1,4 t	6	12731-130-LR	12736-130-LR	12741-130-LR	12746-130-LR	12751-130-LR	12756-130-LR	12761-130-LR	12766-130-LR	12781-130-LR	12786-130-LR
	3.000	1,5 t	7	12732-130-LR	12737-130-LR	12742-130-LR	12747-130-LR	12752-130-LR	12757-130-LR	12762-130-LR	12767-130-LR	12782-130-LR	12787-130-LR
	Zusatz-Fachboden mit 4 Fachbodenträgern			17530-B	17530-B	17540-B	17540-B	17550-B	17550-B	17560-B	17560-B	17580-B	17580-B
Rahmen/Fachböden RAL 7035 lichtgrau	2.000	1,3 t	5	32630-130-LR	32635-130-LR	32640-130-LR	32645-130-LR	32650-130-LR	32655-130-LR	32660-130-LR	32665-130-LR	32680-130-LR	32685-130-LR
	2.500	1,4 t	6	32631-130-LR	32636-130-LR	32641-130-LR	32646-130-LR	32651-130-LR	32656-130-LR	32661-130-LR	32666-130-LR	32681-130-LR	32686-130-LR
	3.000	1,5 t	7	32632-130-LR	32637-130-LR	32642-130-LR	32647-130-LR	32652-130-LR	32657-130-LR	32662-130-LR	32667-130-LR	32682-130-LR	32687-130-LR
	Zusatz-Fachboden mit 4 Fachbodenträgern			37530-B	37530-B	37540-B	37540-B	37550-B	37550-B	37560-B	37560-B	37580-B	37580-B
Rahmen: RAL 5010 blau Fachböden: verzinkt	2.000	1,3 t	5	12730-130-LR-B	12735-130-LR-B	12740-130-LR-B	12745-130-LR-B	12750-130-LR-B	12755-130-LR-B	12760-130-LR-B	12765-130-LR-B	12780-130-LR-B	12785-130-LR-B
	2.500	1,4 t	6	12731-130-LR-B	12736-130-LR-B	12741-130-LR-B	12746-130-LR-B	12751-130-LR-B	12756-130-LR-B	12761-130-LR-B	12766-130-LR-B	12781-130-LR-B	12786-130-LR-B
	3.000	1,5 t	7	12732-130-LR-B	12737-130-LR-B	12742-130-LR-B	12747-130-LR-B	12752-130-LR-B	12757-130-LR-B	12762-130-LR-B	12767-130-LR-B	12782-130-LR-B	12787-130-LR-B
	Zusatz-Fachboden mit 4 Fachbodenträgern			17530-B	17530-B	17540-B	17540-B	17550-B	17550-B	17560-B	17560-B	17580-B	17580-B

Alle Preise ohne Bestückung. Die Tabellen zeigen Bestellbeispiele. Weitere Abmessungen und Ausführungen auf Anfrage.

Fachbodenregale Stecksystem
 Fachbodenregale Schraubsystem
 Fachbodenregale Büro
 Weitspannregale
 Palettenregale
 Kragarmregale
 Regalanlagen & Bühnen



Komplettregale MULTIplus250

Fachbreite 750 mm · Fachlast 250 kg

	Tiefe mm			300		400		500		600		800	
	Höhe mm	Feldlast Tonnen	Fachböden	Grundregal	Anbauregal	Grundregal	Anbauregal	Grundregal	Anbauregal	Grundregal	Anbauregal	Grundregal	Anbauregal
Rahmen/Fachböden verzinkt	2.000	1,3 t	5	12930-75-LR	12935-75-LR	12940-75-LR	12945-75-LR	12950-75-LR	12955-75-LR	12960-75-LR	12965-75-LR	12980-75-LR	12985-75-LR
	2.500	1,7 t	6	12931-75-LR	12936-75-LR	12941-75-LR	12946-75-LR	12951-75-LR	12956-75-LR	12961-75-LR	12966-75-LR	12981-75-LR	12986-75-LR
	3.000	1,8 t	7	12932-75-LR	12937-75-LR	12942-75-LR	12947-75-LR	12952-75-LR	12957-75-LR	12962-75-LR	12967-75-LR	12982-75-LR	12987-75-LR
	Zusatz-Fachboden mit 4 Fachbodenträgern			17303-B	17303-B	17304-B	17304-B	17305-B	17305-B	17306-B	17306-B	17308-B	17308-B
Rahmen/Fachböden RAL 7035 lichtgrau	2.000	1,3 t	5	32830-75-LR	32835-75-LR	32840-75-LR	32845-75-LR	32850-75-LR	32855-75-LR	32860-75-LR	32865-75-LR	32880-75-LR	32885-75-LR
	2.500	1,7 t	6	32831-75-LR	32836-75-LR	32841-75-LR	32846-75-LR	32851-75-LR	32856-75-LR	32861-75-LR	32866-75-LR	32881-75-LR	32886-75-LR
	3.000	1,8 t	7	32832-75-LR	32837-75-LR	32842-75-LR	32847-75-LR	32852-75-LR	32857-75-LR	32862-75-LR	32867-75-LR	32882-75-LR	32887-75-LR
	Zusatz-Fachboden mit 4 Fachbodenträgern			37303-B	37303-B	37304-B	37304-B	37305-B	37305-B	37306-B	37306-B	37308-B	37308-B
Rahmen: RAL 5010 blau Fachböden: verzinkt	2.000	1,3 t	5	12930-75-LR-B	12935-75-LR-B	12940-75-LR-B	12945-75-LR-B	12950-75-LR-B	12955-75-LR-B	12960-75-LR-B	12965-75-LR-B	12980-75-LR-B	12985-75-LR-B
	2.500	1,7 t	6	12931-75-LR-B	12936-75-LR-B	12941-75-LR-B	12946-75-LR-B	12951-75-LR-B	12956-75-LR-B	12961-75-LR-B	12966-75-LR-B	12981-75-LR-B	12986-75-LR-B
	3.000	1,8 t	7	12932-75-LR-B	12937-75-LR-B	12942-75-LR-B	12947-75-LR-B	12952-75-LR-B	12957-75-LR-B	12962-75-LR-B	12967-75-LR-B	12982-75-LR-B	12987-75-LR-B
	Zusatz-Fachboden mit 4 Fachbodenträgern			17303-B	17303-B	17304-B	17304-B	17305-B	17305-B	17306-B	17306-B	17308-B	17308-B

Fachbreite 1.000 mm · Fachlast 250 kg

Rahmen/Fachböden verzinkt	2.000	1,3 t	5	12930-LR	12935-LR	12940-LR	12945-LR	12950-LR	12955-LR	12960-LR	12965-LR	12980-LR	12985-LR
	2.500	1,7 t	6	12931-LR	12936-LR	12941-LR	12946-LR	12951-LR	12956-LR	12961-LR	12966-LR	12981-LR	12986-LR
	3.000	1,8 t	7	12932-LR	12937-LR	12942-LR	12947-LR	12952-LR	12957-LR	12962-LR	12967-LR	12982-LR	12987-LR
	Zusatz-Fachboden mit 4 Fachbodenträgern			17330-B	17330-B	17340-B	17340-B	17350-B	17350-B	17360-B	17360-B	17380-B	17380-B
Rahmen/Fachböden RAL 7035 lichtgrau	2.000	1,3 t	5	32830-LR	32835-LR	32840-LR	32845-LR	32850-LR	32855-LR	32860-LR	32865-LR	32880-LR	32885-LR
	2.500	1,7 t	6	32831-LR	32836-LR	32841-LR	32846-LR	32851-LR	32856-LR	32861-LR	32866-LR	32881-LR	32886-LR
	3.000	1,8 t	7	32832-LR	32837-LR	32842-LR	32847-LR	32852-LR	32857-LR	32862-LR	32867-LR	32882-LR	32887-LR
	Zusatz-Fachboden mit 4 Fachbodenträgern			37330-B	37330-B	37340-B	37340-B	37350-B	37350-B	37360-B	37360-B	37380-B	37380-B
Rahmen: RAL 5010 blau Fachböden: verzinkt	2.000	1,3 t	5	12930-LR-B	12935-LR-B	12940-LR-B	12945-LR-B	12950-LR-B	12955-LR-B	12960-LR-B	12965-LR-B	12980-LR-B	12985-LR-B
	2.500	1,7 t	6	12931-LR-B	12936-LR-B	12941-LR-B	12946-LR-B	12951-LR-B	12956-LR-B	12961-LR-B	12966-LR-B	12981-LR-B	12986-LR-B
	3.000	1,8 t	7	12932-LR-B	12937-LR-B	12942-LR-B	12947-LR-B	12952-LR-B	12957-LR-B	12962-LR-B	12967-LR-B	12982-LR-B	12987-LR-B
	Zusatz-Fachboden mit 4 Fachbodenträgern			17330-B	17330-B	17340-B	17340-B	17350-B	17350-B	17360-B	17360-B	17380-B	17380-B

Fachbreite 1.300 mm · Fachlast 250 kg

Rahmen/Fachböden verzinkt	2.000	1,3 t	5	12930-130-LR	12935-130-LR	12940-130-LR	12945-130-LR	12950-130-LR	12955-130-LR	12960-130-LR	12965-130-LR	12980-130-LR	12985-130-LR
	2.500	1,7 t	6	12931-130-LR	12936-130-LR	12941-130-LR	12946-130-LR	12951-130-LR	12956-130-LR	12961-130-LR	12966-130-LR	12981-130-LR	12986-130-LR
	3.000	1,8 t	7	12932-130-LR	12937-130-LR	12942-130-LR	12947-130-LR	12952-130-LR	12957-130-LR	12962-130-LR	12967-130-LR	12982-130-LR	12987-130-LR
	Zusatz-Fachboden mit 4 Fachbodenträgern			17630-B	17630-B	17640-B	17640-B	17650-B	17650-B	17660-B	17660-B	17680-B	17680-B
Rahmen/Fachböden RAL 7035 lichtgrau	2.000	1,3 t	5	32830-130-LR	32835-130-LR	32840-130-LR	32845-130-LR	32850-130-LR	32855-130-LR	32860-130-LR	32865-130-LR	32880-130-LR	32885-130-LR
	2.500	1,7 t	6	32831-130-LR	32836-130-LR	32841-130-LR	32846-130-LR	32851-130-LR	32856-130-LR	32861-130-LR	32866-130-LR	32881-130-LR	32886-130-LR
	3.000	1,8 t	7	32832-130-LR	32837-130-LR	32842-130-LR	32847-130-LR	32852-130-LR	32857-130-LR	32862-130-LR	32867-130-LR	32882-130-LR	32887-130-LR
	Zusatz-Fachboden mit 4 Fachbodenträgern			37630-B	37630-B	37640-B	37640-B	37650-B	37650-B	37660-B	37660-B	37680-B	37680-B
Rahmen: RAL 5010 blau Fachböden: verzinkt	2.000	1,3 t	5	12930-130-LR-B	12935-130-LR-B	12940-130-LR-B	12945-130-LR-B	12950-130-LR-B	12955-130-LR-B	12960-130-LR-B	12965-130-LR-B	12980-130-LR-B	12985-130-LR-B
	2.500	1,7 t	6	12931-130-LR-B	12936-130-LR-B	12941-130-LR-B	12946-130-LR-B	12951-130-LR-B	12956-130-LR-B	12961-130-LR-B	12966-130-LR-B	12981-130-LR-B	12986-130-LR-B
	3.000	1,8 t	7	12932-130-LR-B	12937-130-LR-B	12942-130-LR-B	12947-130-LR-B	12952-130-LR-B	12957-130-LR-B	12962-130-LR-B	12967-130-LR-B	12982-130-LR-B	12987-130-LR-B
	Zusatz-Fachboden mit 4 Fachbodenträgern			17630-B	17630-B	17640-B	17640-B	17650-B	17650-B	17660-B	17660-B	17680-B	17680-B

Alle Preise ohne Bestückung. Die Tabellen zeigen Bestellbeispiele. Weitere Abmessungen und Ausführungen auf Anfrage.

 Fachbodenregale
Stecksystem

 Fachbodenregale
Schraubsystem

 Fachbodenregale
Büro

Weitspannregale

Palettenregale

Kragarmregale

Regalanlagen & Bühnen



Kompletregale MULTIplus330

Fachbreite 1.000 mm · Fachlast 330 kg

	Tiefe mm			300		400		500		600		800	
	Höhe mm	Feldlast Tonnen	Fachböden	Grundregal	Anbauregal	Grundregal	Anbauregal	Grundregal	Anbauregal	Grundregal	Anbauregal	Grundregal	Anbauregal
Rahmen/Fachböden verzinkt	2.000	1,6 t	5	13930-LR	13935-LR	13940-LR	13945-LR	13950-LR	13955-LR	13960-LR	13965-LR	13980-LR	13985-LR
	2.500	2,3 t	6	13931-LR	13936-LR	13941-LR	13946-LR	13951-LR	13956-LR	13961-LR	13966-LR	13981-LR	13986-LR
	3.000	2,3 t	7	13932-LR	13937-LR	13942-LR	13947-LR	13952-LR	13957-LR	13962-LR	13967-LR	13982-LR	13987-LR
	Zusatz-Fachboden mit 4 Fachbodenträgern			17430-B	17430-B	17440-B	17440-B	17450-B	17450-B	17460-B	17460-B	17480-B	17480-B
Rahmen/Fachböden RAL 7035 lichtgrau	2.000	1,6 t	5	33830-LR	33835-LR	33840-LR	33845-LR	33850-LR	33855-LR	33860-LR	33865-LR	33880-LR	33885-LR
	2.500	2,3 t	6	33831-LR	33836-LR	33841-LR	33846-LR	33851-LR	33856-LR	33861-LR	33866-LR	33881-LR	33886-LR
	3.000	2,3 t	7	33832-LR	33837-LR	33842-LR	33847-LR	33852-LR	33857-LR	33862-LR	33867-LR	33882-LR	33887-LR
	Zusatz-Fachboden mit 4 Fachbodenträgern			37430-B	37430-B	37440-B	37440-B	37450-B	37450-B	37460-B	37460-B	37480-B	37480-B
Rahmen: RAL 5010 blau Fachböden: verzinkt	2.000	1,6 t	5	13930-LR-B	13935-LR-B	13940-LR-B	13945-LR-B	13950-LR-B	13955-LR-B	13960-LR-B	13965-LR-B	13980-LR-B	13985-LR-B
	2.500	2,3 t	6	13931-LR-B	13936-LR-B	13941-LR-B	13946-LR-B	13951-LR-B	13956-LR-B	13961-LR-B	13966-LR-B	13981-LR-B	13986-LR-B
	3.000	2,3 t	7	13932-LR-B	13937-LR-B	13942-LR-B	13947-LR-B	13952-LR-B	13957-LR-B	13962-LR-B	13967-LR-B	13982-LR-B	13987-LR-B
	Zusatz-Fachboden mit 4 Fachbodenträgern			17430-B	17430-B	17440-B	17440-B	17450-B	17450-B	17460-B	17460-B	17480-B	17480-B

Warum sind Regale mit Längenriegel beidseitig nutzbar?

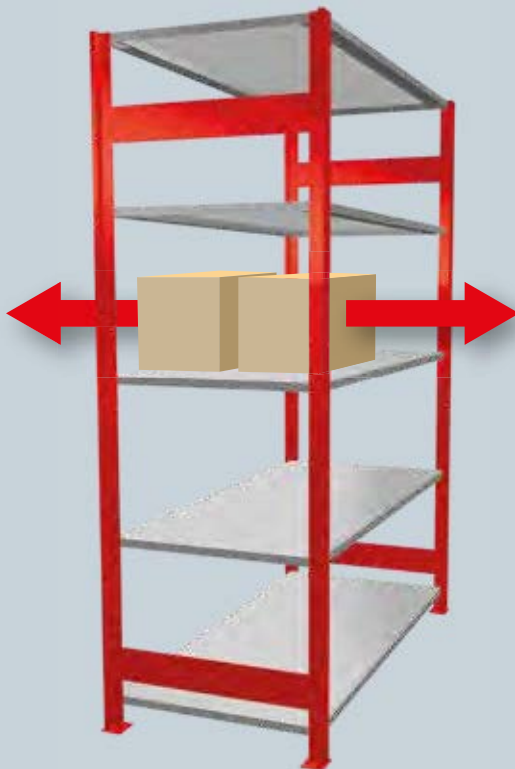

Regale, die mit Längenriegeln ausgesteift werden, können beidseitig bedient werden, die Kreuzstrebe hierbei entfällt. Somit ist die Lagerware in besonders tiefen Regalen leichter zugänglich.

INFO: Regale bis 2.000 mm Höhe werden mit 2 Paar Längenriegeln ausgesteift. Regale bis 3.000 mm erhalten 3 Paar Längenriegel.

Fachbodenregale Stecksystem
 Fachbodenregale Schraubsystem
 Fachbodenregale Büro
 Weitspannregale
 Palettenregale
 Kragarmregale
 Regalanlagen & Bühnen

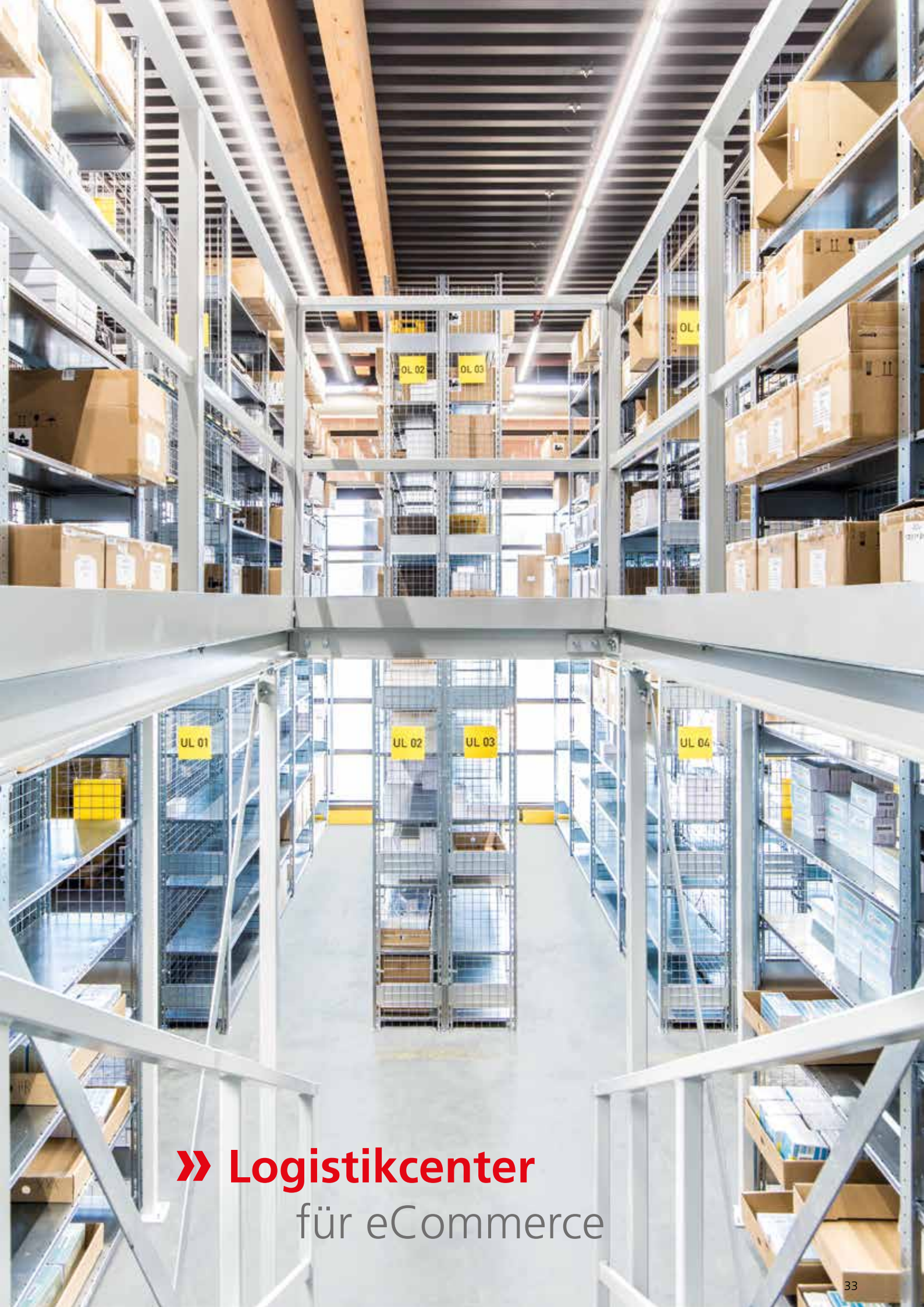

» **Logistikcenter**
für eCommerce

» Doppelregale beidseitig nutzbar · Aussteifung durch Kreuzstrebe



Höhen:
1.800 mm
2.000 mm
2.300 mm
2.500 mm
3.000 mm
4.000 mm
4.500 mm
5.000 mm
6.000 mm
7.000 mm
7.500 mm

Tiefen:

- 2 x 300 mm
- 2 x 400 mm
- 2 x 500 mm
- 2 x 600 mm
- 2 x 800 mm
- 2 x 1.000 mm

Grundregal

Anbauregal

Anbauregal

Breiten: 750 / 1.000 / 1.300 mm

Planung

Bei Komplettregalen werden T-Profile und Tiefenriegel standardmäßig in der Ausführung **MULTIplus** steckbar geliefert.

Alle Komplettregale beinhalten Abdeckkappen und Klemmfüße.

Wünschen Sie vormontierte Rahmen, werden diese bis 2.500 mm Höhe und 600 mm Tiefe gegen Mehrpreis werkseitig genietet (siehe Seite 83).

Sicherheit

Regale mit einem Höhen/Tiefen-Verhältnis größer 5:1 müssen gemäß DGUV Regel 108-007 (BGR 234) gegen Kippen gesichert werden.

Beispiel:

Ein Regal mit einer Tiefe von 300 mm und einer Höhe von 2.000 mm muss durch eine Wand-, Fußverankerung oder Kopfverbände gesichert werden (s. Befestigungszubehör, Seite 85 - 89).

Die angegebenen Traglasten gelten für gleichmäßig verteilte Lasten je Regalboden.

Aufbaumaße

Grundregal:

Nennlänge + 60 mm

Anbauregal:

Nennlänge + 6 mm

Rahmentiefe gesamt:

(Nenntiefe + 36 mm) x 2

Knicklänge:

Alle Bestellvorschläge sind statisch auf eine maximale Knicklänge von 600 mm ausgelegt. Größere Knicklängen auf Anfrage möglich.

Fachbodenregale Stecksystem
 Fachbodenregale Schraubsystem
 Fachbodenregale Büro
 Weitspannregale
 Palettenregale
 Krugarmsregale
 Regalanlagen & Bühnen



Produktmerkmale

- baulich miteinander verbunden
- Höhen von 1.800 bis 7.500 mm erhältlich
- Regalzeilen Rücken an Rücken
- großes Lagervolumen auf kleiner Fläche
- schneller Aufbau durch einfaches Stecken der Fachböden
- Erhöhung der Feldlast durch zusätzliche Tiefenriegel möglich
- Fachböden im Raster von 25 mm in der Höhe verstellbar
- Aussteifung durch Kreuzstrebe



Verbindung der Einzelregale

Durch ein Anschlussblech werden die Kreuzstreben angebracht und die T-Profile direkt aneinander montiert.

MULTIplus150

Fachbreite 1.000 mm · Fachlast 150 kg											
Tiefe mm			2 x 300		2 x 400		2 x 500		2 x 600		
Höhe mm	Feldlast Tonnen	Fachböden	Grundregal	Anbauregal	Grundregal	Anbauregal	Grundregal	Anbauregal	Grundregal	Anbauregal	
verzinkt	2.000	2 x 1,4 t	2 x 5	13730	13735	13740	13745	13750	13755	13760	13765
	2.500	2 x 1,2 t	2 x 6	13731	13736	13741	13746	13751	13756	13761	13766
	3.000	2 x 1,5 t	2 x 7	13732	13737	13742	13747	13752	13757	13762	13767
	Zusatz-Fachboden* mit 4 Fachbodenträgern			17230-B	17230-B	17240-B	17240-B	17250-B	17250-B	17260-B	17260-B
RAL 7035 lichtgrau	2.000	2 x 1,4 t	2 x 5	32730	32735	32740	32745	32750	32755	32760	32765
	2.500	2 x 1,2 t	2 x 6	32731	32736	32741	32746	32751	32756	32761	32766
	3.000	2 x 1,5 t	2 x 7	32732	32737	32742	32747	32752	32757	32762	32767
	Zusatz-Fachboden* mit 4 Fachbodenträgern			37230-B	37230-B	37240-B	37240-B	37250-B	37250-B	37260-B	37260-B
Rahmen: enzianblau Böden: verzinkt	2.000	2 x 1,4 t	2 x 5	32730-B	32735-B	32740-B	32745-B	32750-B	32755-B	32760-B	32765-B
	2.500	2 x 1,2 t	2 x 6	32731-B	32736-B	32741-B	32746-B	32751-B	32756-B	32761-B	32766-B
	3.000	2 x 1,5 t	2 x 7	32732-B	32737-B	32742-B	32747-B	32752-B	32757-B	32762-B	32767-B
	Zusatz-Fachboden* mit 4 Fachbodenträgern			17230-B	17230-B	17240-B	17240-B	17250-B	17250-B	17260-B	17260-B

MULTIplus250

Fachbreite 1.000 mm · Fachlast 250 kg											
Tiefe mm			2 x 300		2 x 400		2 x 500		2 x 600		
Höhe mm	Feldlast Tonnen	Fachböden	Grundregal	Anbauregal	Grundregal	Anbauregal	Grundregal	Anbauregal	Grundregal	Anbauregal	
verzinkt	2.000	2 x 1,4 t	2 x 5	14230-G	14235-A	14240-G	14245-A	14250-G	14255-A	14260-G	14265-A
	2.500	2 x 1,9 t	2 x 6	14231-G	14236-A	14241-G	14246-A	14251-G	14256-A	14261-G	14266-A
	3.000	2 x 1,8 t	2 x 7	14232-G	14237-A	14242-G	14247-A	14252-G	14257-A	14262-G	14267-A
	Zusatz-Fachboden* mit 4 Fachbodenträgern			17330-B	17330-B	17340-B	17340-B	17350-B	17350-B	17360-B	17360-B
RAL 7035 lichtgrau	2.000	2 x 1,4 t	2 x 5	32130-G	32135-A	32140-G	32145-A	32150-G	32155-A	32160-G	32165-A
	2.500	2 x 1,9 t	2 x 6	32131-G	32136-A	32141-G	32146-A	32151-G	32156-A	32161-G	32166-A
	3.000	2 x 1,8 t	2 x 7	32132-G	32137-A	32142-G	32147-A	32152-G	32157-A	32162-G	32167-A
	Zusatz-Fachboden* mit 4 Fachbodenträgern			37330-B	37330-B	37340-B	37340-B	37350-B	37350-B	37360-B	37360-B
Rahmen: enzianblau Böden: verzinkt	2.000	2 x 1,4 t	2 x 5	32130-G-B	32135-A-B	32140-G-B	32145-A-B	32150-G-B	32155-A-B	32160-G-B	32165-A-B
	2.500	2 x 1,9 t	2 x 6	32131-G-B	32136-A-B	32141-G-B	32146-A-B	32151-G-B	32156-A-B	32161-G-B	32166-A-B
	3.000	2 x 1,8 t	2 x 7	32132-G-B	32137-A-B	32142-G-B	32147-A-B	32152-G-B	32157-A-B	32162-G-B	32167-A-B
	Zusatz-Fachboden* mit 4 Fachbodenträgern			17330-B	17330-B	17340-B	17340-B	17350-B	17350-B	17360-B	17360-B

* Für eine Doppelregalebene benötigen Sie 2 Zusatz-Fachböden

Alle Preise ohne Bestückung. Die Tabellen zeigen Bestellbeispiele. Weitere Abmessungen und Ausführungen auf Anfrage.

» Doppelregale beidseitig nutzbar · Aussteifung durch Längsriegel



Höhen:
1.800 mm
2.000 mm
2.300 mm
2.500 mm
3.000 mm
4.000 mm
4.500 mm
5.000 mm
6.000 mm
7.000 mm
7.500 mm

Tiefen:
2 x 300 mm
2 x 400 mm
2 x 500 mm
2 x 600 mm
2 x 800 mm
2 x 1.000 mm

Breiten: 750 / 1.000 / 1.300 mm

Planung

Bei Komplettregalen werden T-Profile und Tiefenriegel standardmäßig in der Ausführung **MULTIplus** steckbar geliefert.

Alle Komplettregale beinhalten Abdeckkappen und KlemmfüÙe.

Wünschen Sie vormontierte Rahmen, werden diese bis 2.500 mm Höhe und 600 mm Tiefe gegen Mehrpreis werkseitig genietet (siehe Seite 83).

Sicherheit

Regale mit einem Höhen/Tiefen-Verhältnis größer 5:1 müssen gemäß DGUV Regel 108-007 (BGR 234) gegen Kippen gesichert werden.

Beispiel:

Ein Regal mit einer Tiefe von 300 mm und einer Höhe von 2.000 mm muss durch eine Wand-, Fußverankerung oder Kopfverbände gesichert werden (s. Befestigungszubehör, Seite 85 - 89).

Die angegebenen Traglasten gelten für gleichmäßig verteilte Lasten je Regalboden.

AufbaumaÙe

Grundregal:

Nennlänge + 60 mm

Anbauregal:

Nennlänge + 6 mm

Rahmentiefe gesamt:

(Nenntiefe + 36 mm) x 2

Knicklänge:

Die freie Knicklänge darf nicht mehr als 600 mm betragen. Größere Knicklängen auf Anfrage möglich.



Produktmerkmale

- baulich miteinander verbunden
- Höhen von 1.800 bis 7.500 mm erhältlich
- beidseitige Bestückung und Entnahme der Ware möglich
- ideal zur Lagerung von langem Lagergut
- großes Lagervolumen auf kleiner Fläche
- schneller Aufbau durch einfaches Stecken der Fachböden
- Erhöhung der Feldlast durch zusätzliche Tiefensriegel möglich
- Fachböden im Raster von 25 mm in der Höhe verstellbar
- Aussteifung durch Längensriegel



Durchgehende Nutzung der Lagerebenen

Die Bauweise mit Längensriegeln ermöglicht das Durchladen der Ware auf der gesamten Lagerebene bis zu 2 x 1.000 mm Tiefe.

MULTIplus150

Fachbreite 1.000 mm · Fachlast 150 kg											
Tiefe mm			2 x 300		2 x 400		2 x 500		2 x 600		
Höhe mm	Feldlast Tonnen	Fachböden	Grundregal	Anbauregal	Grundregal	Anbauregal	Grundregal	Anbauregal	Grundregal	Anbauregal	
verzinkt	2.000	2 x 1,3 t	2 x 5	17830	17835	17840	17845	17850	17855	17860	17865
	2.500	2 x 1,4 t	2 x 6	17831	17836	17841	17846	17851	17856	17861	17866
	3.000	2 x 1,5 t	2 x 7	17832	17837	17842	17847	17852	17857	17862	17867
	Zusatz-Fachboden* mit 4 Fachbodenträgern			17230-B	17230-B	17240-B	17240-B	17250-B	17250-B	17260-B	17260-B
RAL 7035 lichtgrau	2.000	2 x 1,3 t	2 x 5	33130	33135	33140	33145	33150	33155	33160	33165
	2.500	2 x 1,4 t	2 x 6	33131	33136	33141	33146	33151	33156	33161	33166
	3.000	2 x 1,5 t	2 x 7	33132	33137	33142	33147	33152	33157	33162	33167
	Zusatz-Fachboden* mit 4 Fachbodenträgern			37230-B	37230-B	37240-B	37240-B	37250-B	37250-B	37260-B	37260-B
Rahmen: anziänblau Böden: verzinkt	2.000	2 x 1,3 t	2 x 5	33130-B	33135-B	33140-B	33145-B	33150-B	33155-B	33160-B	33165-B
	2.500	2 x 1,4 t	2 x 6	33131-B	33136-B	33141-B	33146-B	33151-B	33156-B	33161-B	33166-B
	3.000	2 x 1,5 t	2 x 7	33132-B	33137-B	33142-B	33147-B	33152-B	33157-B	33162-B	33167-B
	Zusatz-Fachboden* mit 4 Fachbodenträgern			17230-B	17230-B	17240-B	17240-B	17250-B	17250-B	17260-B	17260-B

MULTIplus250

Fachbreite 1.000 mm · Fachlast 250 kg											
Tiefe mm			2 x 300		2 x 400		2 x 500		2 x 600		
Höhe mm	Feldlast Tonnen	Fachböden	Grundregal	Anbauregal	Grundregal	Anbauregal	Grundregal	Anbauregal	Grundregal	Anbauregal	
verzinkt	2.000	2 x 1,4 t	2 x 5	17930	17935	17940	17945	17950	17955	17960	17965
	2.500	2 x 1,8 t	2 x 6	17931	17936	17941	17946	17951	17956	17961	17966
	3.000	2 x 1,8 t	2 x 7	17932	17937	17942	17947	17952	17957	17962	17967
	Zusatz-Fachboden* mit 4 Fachbodenträgern			17330-B	17330-B	17340-B	17340-B	17350-B	17350-B	17360-B	17360-B
RAL 7035 lichtgrau	2.000	2 x 1,4 t	2 x 5	33230	33235	33240	33245	33250	33255	33260	33265
	2.500	2 x 1,8 t	2 x 6	33231	33236	33241	33246	33251	33256	33261	33266
	3.000	2 x 1,8 t	2 x 7	33232	33237	33242	33247	33252	33257	33262	33267
	Zusatz-Fachboden* mit 4 Fachbodenträgern			37330-B	37330-B	37340-B	37340-B	37350-B	37350-B	37360-B	37360-B
Rahmen: anziänblau Böden: verzinkt	2.000	2 x 1,4 t	2 x 5	33230-B	33235-B	33240-B	33245-B	33250-B	33255-B	33260-B	33265-B
	2.500	2 x 1,8 t	2 x 6	33231-B	33236-B	33241-B	33246-B	33251-B	33256-B	33261-B	33266-B
	3.000	2 x 1,8 t	2 x 7	33232-B	33237-B	33242-B	33247-B	33252-B	33257-B	33262-B	33267-B
	Zusatz-Fachboden* mit 4 Fachbodenträgern			17330-B	17330-B	17340-B	17340-B	17350-B	17350-B	17360-B	17360-B

* Für eine Doppelregalebene benötigen Sie 2 Zusatz-Fachböden

Alle Preise ohne Bestückung. Die Tabellen zeigen Bestellbeispiele. Weitere Abmessungen und Ausführungen auf Anfrage.

» Eckregale

für die optimale Ausnutzung der gesamten Lagerfläche



Höhen:
2.000 mm
2.500 mm
3.000 mm

Tiefen:
300 mm
400 mm
500 mm
600 mm

Breite: 1.000 mm

Breite: 1.000 mm

Planung

Bei Eckregalen werden T-Profile und Tiefenriegel standardmäßig in der Ausführung **MULTIplus** steckbar geliefert.

Alle Komplettregale beinhalten Abdeckkappen und Klemmfüße.

Wünschen Sie vormontierte Rahmen, werden diese bis 2.500 mm Höhe und 600 mm Tiefe gegen Mehrpreis werkseitig genietet (siehe Seite 83).

Sicherheit

Regale mit einem Höhen/Tiefen-Verhältnis größer 5:1 müssen gemäß DGUV Regel 108-007 (BGR 234) gegen Kippen gesichert werden.

Beispiel:

Ein Regal mit einer Tiefe von 300 mm und einer Höhe von 2.000 mm muss durch eine Wand-, Fußverankerung oder Kopfverbände gesichert werden (s. Befestigungszubehör, Seite 85 - 89).

Die angegebenen Traglasten gelten für gleichmäßig verteilte Lasten je Regalboden.

Aufbaumaße

Eckregal Feld A:
Nennlänge + 60 mm

Eckregal Feld B:
Nennlänge + Tiefe Feld A + 48 mm

Anbauregal Feld C:
Nennlänge + 6 mm

Rahmentiefe gesamt:
Nenntiefe + 36 mm



Ecklösung mit Aufhängekonsole

Durch die Montage der Regale mit Aufhängekonsole wird ein problemloser Zugriff bis in die Ecke ermöglicht.

Produktmerkmale



- Eckregal mit Aufhängekonsole bestehend aus den Feldern **A + B**
- alle **MULTIplus150** Fachböden des Eckregalfeldes **A** werden mit Längenriegeln ausgesteift
- Stabilisierung der Eck-Anbauregale **C** mit Kreuzstrebe
- optimale Ausnutzung Ihrer Lagerräume
- schneller Aufbau durch einfaches Stecken der Ebenen
- belastbar bis 150 kg pro Boden
- Feldlasten bei Eckregal bis 1,2 Tonnen
- Ebenen im Raster von 25 mm in der Höhe verstellbar

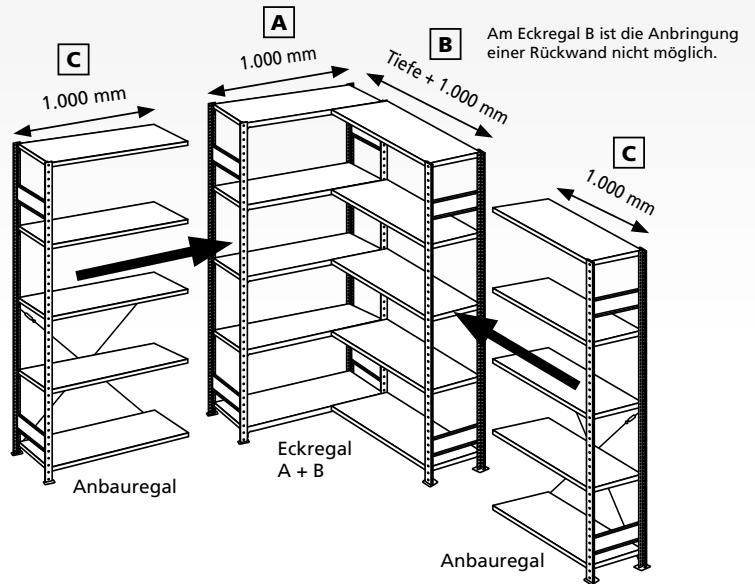

Eckregal (Felder A + B)

		mit Längenriegeln · Breite 1.000 mm					
		Tiefe mm		300	400	500	600
	Höhe mm	Feldlast kg	Fachböden	Eckregal	Eckregal	Eckregal	Eckregal
Rahmen / Fachböden verzinkt	2.000	900	2 x 5	12730-ECK	12740-ECK	12750-ECK	12760-ECK
	2.500	1.100	2 x 6	12731-ECK	12741-ECK	12751-ECK	12761-ECK
	3.000	1.200	2 x 7	12732-ECK	12742-ECK	12752-ECK	12762-ECK
	Zusatz-Fachboden A mit Längenriegeln			17230-ECK	17240-ECK	17250-ECK	17260-ECK
	Zusatz-Fachboden B mit 2 Fachbodenträgern + 2 Aufhängekonsolen			17230-B-ECK	17240-B-ECK	17250-B-ECK	17260-B-ECK
Rahmen / Fachböden RAL 7035 lichtgrau	2.000	900	2 x 5	32630-ECK	32640-ECK	32650-ECK	32660-ECK
	2.500	1.100	2 x 6	32631-ECK	32641-ECK	32651-ECK	32661-ECK
	3.000	1.200	2 x 7	32632-ECK	32642-ECK	32652-ECK	32662-ECK
	Zusatz-Fachboden A mit Längenriegeln			37230-ECK	37240-ECK	37250-ECK	37260-ECK
	Zusatz-Fachboden B mit 2 Fachbodenträgern + 2 Aufhängekonsolen			37230-B-ECK	37240-B-ECK	37250-B-ECK	37260-B-ECK

Anbauregal (Feld C)

		mit Kreuzstrebe · Breite 1.000 mm					
		Tiefe mm		300	400	500	600
	Feldlast kg	Fachböden	Anbauregal	Anbauregal	Anbauregal	Anbauregal	
	900	5	12735-ECK	12745-ECK	12755-ECK	12765-ECK	
	1.100	6	12736-ECK	12746-ECK	12756-ECK	12766-ECK	
	1.200	7	12737-ECK	12747-ECK	12757-ECK	12767-ECK	
Zusatz-Fachboden C mit 4 Fachbodenträgern			17230-B	17240-B	17250-B	17260-B	
	900	5	32635-ECK	32645-ECK	32655-ECK	32665-ECK	
	1.100	6	32636-ECK	32646-ECK	32656-ECK	32666-ECK	
	1.200	7	32637-ECK	32647-ECK	32657-ECK	32667-ECK	
Zusatz-Fachboden C mit 4 Fachbodenträgern			37230-B	37240-B	37250-B	37260-B	

Alle Preise ohne Bestückung. Die Tabellen zeigen Bestellbeispiele. Weitere Abmessungen und Ausführungen auf Anfrage.

» Die neue EXPRESSline

In 48 Stunden ab Lager unterwegs zu Ihnen

Fachbodenregale
Stecksystem

Fachbodenregale
Schraubsystem

Fachbodenregale
Büro

Weitspannregale

Palettenregale

Kragarmregale

Regalanlagen & Bühnen



Fachbodenregale

unsere Topseller mit Expressversand

Eigenschaften

- inkl. 5 **MULTIplus150** Fachböden
- erhältlich in den Tiefen 300, 400, 500 und 600 mm
- Fachböden im Raster von 25 mm in der Höhe verstellbar
- einseitig nutzbar, Aussteifung durch Kreuzstrebe
- verzinkt

Nutzen

- in 48 Stunden ab Lager versandfertig
- handlich verpackt in Kartons



Fachbreite 1.000 mm · Fachlast 150 kg

		Tiefe mm		300		400		500		600	
	Höhe mm	Feldlast Tonnen	Fachböden	Grundregal	Anbauregal	Grundregal	Anbauregal	Grundregal	Anbauregal	Grundregal	Anbauregal
verzinkt	2.000	1,3	5	12730-K	12735-K	12740-K	12745-K	12750-K	12755-K	12760-K	12765-K
				Zusatzböden 2er Pack mit 8 Fachbodenträgern		12730-2-K	12730-2-K	12740-2-K	12740-2-K	12750-2-K	12750-2-K

Alle Preise ohne Bestückung. Die Tabellen zeigen Bestellbeispiele. Weitere Abmessungen und Ausführungen auf Anfrage.

» MULTIplus-Set

Fix und fertig verpackt zum Mitnehmen

Fachbodenregale

eingeschweißt in Folie

Eigenschaften

- inkl. 4 **MULTIplus150** Fachböden
- mit vormontierten T-Profil-Rahmen
- erhältlich in den Tiefen 400, 500 und 600 mm
- Fachböden im Raster von 25 mm in der Höhe verstellbar
- einseitig nutzbar, Aussteifung durch Kreuzstrebe
- verzinkt

Nutzen

- abholbereit, da lagervorrätig im SCHULTE-Fachhandel
- einfache, werkzeugfreie Montage



Verkaufsständer Ideal für den Point of Sale

Fordern Sie unseren speziellen Katalog zum Thema POS an.



Fachlast 150 kg · Feldlast 1,3 t

		Tiefe mm				400		500		600		
	Höhe mm	Breite mm	Feldlast Tonnen	Fachböden	Grundregal		Anbauregal		Grundregal		Anbauregal	
					12740-4	12745-4	12750-4	12755-4	12760-4	12765-4		
verzinkt	2.000	1.000	1,3	4								
	Zusatzböden 2er Pack mit 8 Fachbodenträgern				12759	12759	12758	12758	12758-60	12758-60		

» SCHULTE GREEN

Innovation: Das erste klimaneutrale Regal!

Fachbodenregale
Stecksystem

Fachbodenregale
Schraubsystem

Fachbodenregale
Büro

Weitspannregale

Palettenregale

Kragarmregale

Regalanlagen & Bühnen



100%
CO₂
KOMPENSIERT



Vorproduktion



Eigene
Herstellung



Transporte

SCHULTE Green Fachbodenregal verpackt im Karton

Eigenschaften

- inkl. 4 **MULTIplus150** Fachböden
- mit vormontierten T-Profil-Rahmen
- erhältlich in den Tiefen 400, 500 und 600 mm
- Fachböden im Raster von 25 mm in der Höhe verstellbar
- einseitig nutzbar, Aussteifung durch Kreuzstrebe
- verzinkt



NACHHALTIG
IN DEUTSCHLAND PRODUZIERT



		Tiefe mm				400		500		600	
	verzinkt	Höhe mm	Breite mm	Feldlast Tonnen	Fachböden	Grundregal	Anbauregal	Grundregal	Anbauregal	Grundregal	Anbauregal
		2.000	1.000	1,3	4	12740-4-CO2	12745-4-CO2	12750-4-CO2	12755-4-CO2	12760-4-CO2	12765-4-CO2
		Zusatzböden 2er Pack mit 8 Fachbodenträgern				12759-CO2	12759-CO2	12758-CO2	12758-CO2	12758-60-CO2	12758-60-CO2

Alle Preise ohne Bestückung. Die Tabellen zeigen Bestellbeispiele. Weitere Abmessungen und Ausführungen auf Anfrage.



» Schneller geht's nicht

AGRAVIS Technik ist in Ost- und Norddeutschland führender Service- und Technikspezialist im Bereich Agrartechnik. Die AGRAVIS Technik Sachsen-Anhalt/ Brandenburg GmbH deckt den gesamten Bereich Sachsen-Anhalt ab. Hier kümmern sich 190 qualifizierte Mitarbeiterinnen und Mitarbeiter darum, dass die Agrartechnik der Kunden zuverlässig läuft. In Köthen befindet sich das überregional arbeitende Ersatzteil-Zentral-Lager der AGRAVIS Technik-Gesellschaft.

Agrar-Maschinen und -Fahrzeuge arbeiten unter härtesten Bedingungen und einen Ausfall können sich die AGRAVIS Kunden nicht erlauben.

Um diesen zu verhindern oder im Notfall schnell zu beenden, kümmert sich AGRAVIS vom Standort Köthen aus um die schnelle und zuverlässige Ersatzteilversorgung seiner Kunden. Die stammen aus der Region, in starkem Maße aber auch aus den Ländern Osteuropas, in die AGRAVIS exportiert.

Um die Leistungsfähigkeit im Ersatzteilgeschäft zu erhöhen und die Logistikprozesse zu vereinfachen und zu beschleunigen, investierte AGRAVIS in ein neues Ersatzteillager. Mit der Planung und Umsetzung wurde SCHULTE Lagertechnik beauftragt. Dabei legte Kundenberater und Planungsspezialist Frank Bier, in enger Abstimmung mit dem Kunden, besonderen Wert auf kurze Wege und schnelle Abläufe.



Kurze Wege und schnelle Abläufe

Da die Lagerbestände aus zwei Hallen in einer konzentriert werden sollten, entschied man sich für eine zweigeschossige Anlage. Durch die clevere Kombination verschiedener Regaltypen aus dem SCHULTE Lagertechnik-Portfolio sind nun alle Teile auf engstem Raum für einen schnellen Zugriff übersichtlich gelagert. Das Spektrum reicht vom Fachbodenregal MULTiplus für

kleine und mittelgroße Teile bis zu Palettenregalen für Langgut und große Teile.

Clou der Regalanlage ist die Kombination mit einer Fördertechnik. Im Lager werden die Bestellungen konfektioniert und anschließend über Fördersysteme in den Versand in der Nachbarhalle transportiert. Das spart Laufwege und beschleunigt den Gesamtprozess deutlich. Weiteres Highlight, neben der farblichen Gestaltung in Firmenfarbe (RAL 6018), ist die Beleuchtung durch energiesparende, bewegungsgesteuerte LED-Lichtleisten.

Was den Kunden am Ende begeistert hat? Die clevere Planung, das Einsparen von Raum, die überzeugende Ästhetik der Anlage, das Beschleunigen der Prozesse durch die Übersichtlichkeit in Kombination mit der Fördertechnik, die Einbindung eines verschließbaren Bereiches für teure GPS-Teile sowie die schnelle, reibungslose Montage durch SCHULTE Lagertechnik unter Einbeziehung aller Gewerke.



Auf einen Blick



Anforderungen

- » Schnelle Ersatzteilübergabe in den Versand
- » Lagerung unterschiedlich großer und schwerer Ersatzteile
- » Übersichtlichkeit durch klare Struktur
- » Einfaches Auffinden und Kommissionieren

Auftragsumfang

- » Beratung, Planung, Lieferung und Montage

Objektdaten

- » Neubau des Ersatz- und Verschleißteillagers als kompakte Regalanlage
- » Einsatz von 457 Regalrahmen, 5.000 MULTiplus Fachböden, 160 m² Spanplatte (Palettenregale), Seitenblenden in RAL 6018, 142 lfdm. LED-Lichtleisten mit Sensortechnik
- » Einbindung von Fördertechnik

Besonderheiten

- » Zusammenlegung eines Zwei-Hallen-Lagers in eine Halle
- » Koordination aller Gewerke in Planung und Montage

Nutzen

- » Verkürzte Wege und beschleunigte Prozesse
- » Schnellerer Versand an den Kunden

» Spezialregale

für den anwendungsbezogenen Einsatz



REGALMODUL 1

- H 2.000 x B 1.000 x T 500 mm
- Aussteifung durch Kreuzstrebe
- max. Feldlast 1,3 Tonnen
- T-Profil-Rahmen RAL 7035 lichtgrau
Fachböden verzinkt

Bestehend aus:

- 4 **MULTIplus150** Fachböden
- 1 Gewindestangenhalterung
- 1 Schrägboden mit 12 Trennbügeln und Kippsicherung
- 1 Verriegelungsstange für Öllager
- 1 Auffangwanne

Grundregal	12750-M1 ■
Anbauregal	12755-M1 ■

REGALMODUL 2

- H 2.000 x B 1.000 x T 500 mm
- Aussteifung durch Kreuzstrebe
- max. Feldlast 1,3 Tonnen
- T-Profil-Rahmen RAL 7035 lichtgrau
Fachböden verzinkt

Bestehend aus:

- 6 **MULTIplus150** Fachböden
- 3 Schüttgutmulden mit insgesamt 15 Trennblechen

Grundregal	12750-M2 ■
Anbauregal	12755-M2 ■

REGALMODUL 3

- H 2.000 x B 1.000 x T 500 mm
- Aussteifung durch Kreuzstrebe
- max. Feldlast 1,3 Tonnen
- T-Profil-Rahmen RAL 7035 lichtgrau
Fachböden verzinkt

Bestehend aus:

- 3 **MULTIplus150** Fachböden
- 2 Lochplatten
- 1 3er-Schublade

Grundregal	12750-M3 ■
Anbauregal	12755-M3 ■

Alle Preise ohne Bestückung. Die Tabellen zeigen Bestellbeispiele. Weitere Abmessungen und Ausführungen auf Anfrage.

■ 5 Tage ab Lager · ■ 2 Wochen versandfertig

Fachbodenregale Stecksystem
 Fachbodenregale Schraubsystem
 Fachbodenregale Büro
 Weitspannregale
 Palettenregale
 Kragarmregale
 Regalanlagen & Bühnen

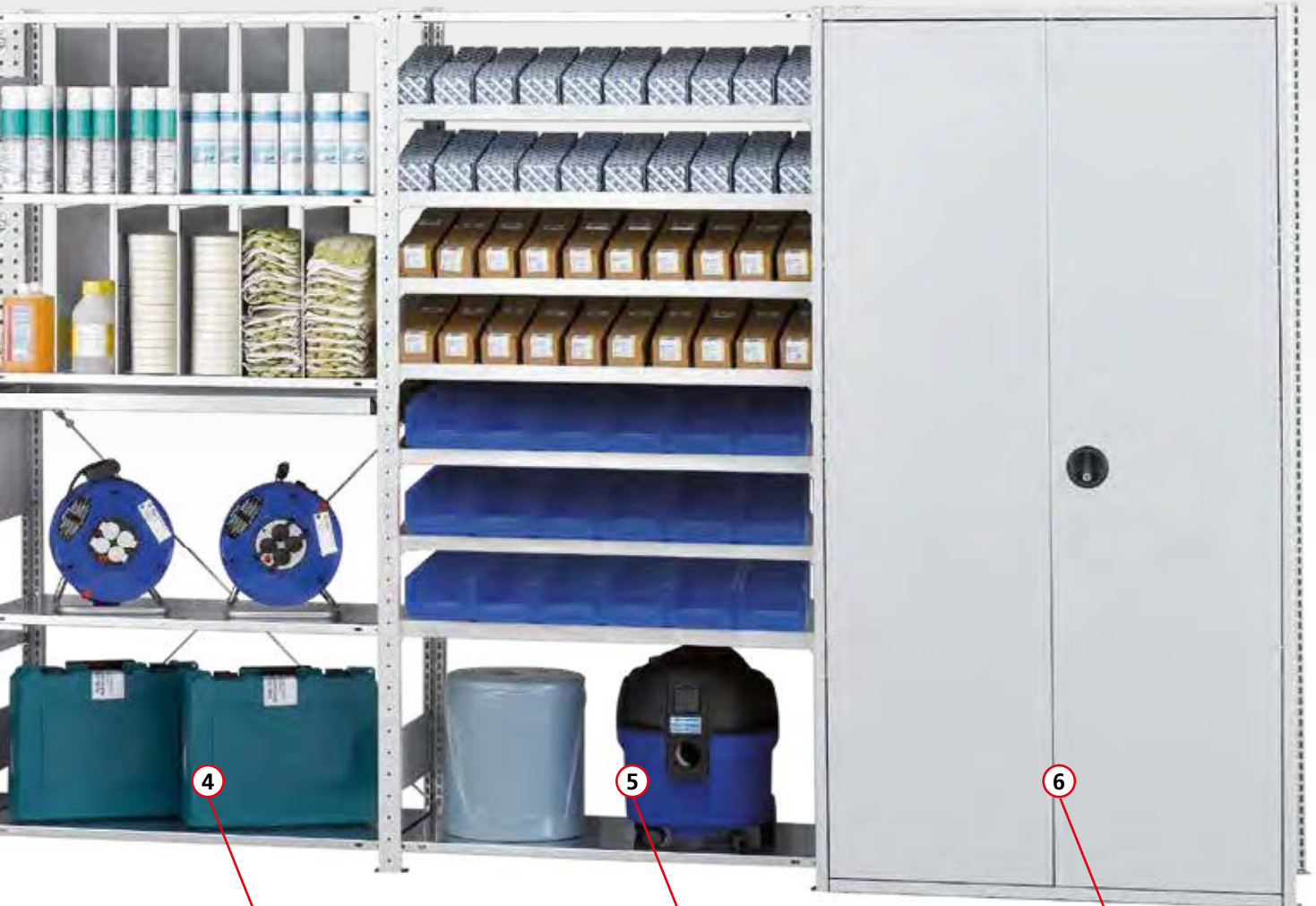

Fachbodenregale
Stecksystem

Fachbodenregale
Schraubsystem

Fachbodenregale
Büro

Weitspannregale

Palettenregale

Kragarmregale

Regalanlagen & Bühnen

REGALMODUL 4

- H 2.000 x B 1.000 x T 500 mm
- Aussteifung durch Kreuzstrebe
- max. Feldlast 1,3 Tonnen
- T-Profil-Rahmen RAL 7035 lichtgrau
Fachböden verzinkt

Bestehend aus:

- 5 **MULTIplus150** Fachböden
- 10 Stecktrennbleche Höhe 400 mm
- 1 Ausziehboden

Grundregal	12750-M4	■	
Anbauregal	12755-M4	■	

REGALMODUL 5

- H 2.000 x B 1.000 x T 500 mm
- Aussteifung durch Längsriegel
- max. Feldlast 1,3 Tonnen
- T-Profil-Rahmen RAL 7035 lichtgrau
Fachböden verzinkt

Bestehend aus:

- 7 schräge **MULTIplus150** Fachböden
- 2 gerade **MULTIplus150** Fachböden
- 49 Trennführungen

Grundregal	12750-M5	■	
Anbauregal	12755-M5	■	

REGALMODUL 6

- H 2.000 x B 1.000 x T 500 mm
- Aussteifung durch Kreuzstrebe
- max. Feldlast 1,3 Tonnen
- T-Profil-Rahmen RAL 7035 lichtgrau
Fachböden verzinkt

Bestehend aus:

- 5 **MULTIplus150** Fachböden
- Seitenwände
- Rückwand
- 1 Flügeltür inkl. 3-Punkt-Verriegelung

Grundregal	12750-M6	■	
Anbauregal	12755-M6	■	



Trennführung

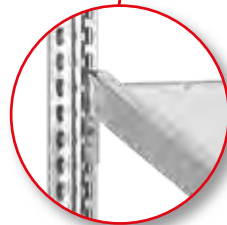

Seitenführung

Kanbanregale

mit / ohne Trenn- und Seitenführungen

beidseitig nutzbar

Eigenschaften

- 8 **MULTIplus150** Fachböden, davon 7 schräge Ebenen mit 14° Neigung und 1 gerader Abdeckboden
- Optional mit je 5 Trennführungen, 2 Seitenführungen (bei Breite 1.000 mm) oder 7 Trennführungen, 2 Seitenführungen (bei Breite 1.300 mm)
- ideal für Kunststoffbehälter, Lagersichtkästen, Kartons
- Ebenen im Raster von 25 mm in der Höhe verstellbar
- Aussteifung durch Längenriegel
- T-Profil-Rahmen mit 3 Tiefenriegeln und Böden verzinkt, Längenriegel RAL 7035 lichtgrau

Nutzen

- ideal für „First-in-first-out“-Lager, da Lagerware auf den glatten, verzinkten Fachböden nachrutschen kann
- optimale Organisation der Lagerware durch horizontal verstellbare Trennführungen (50 mm Raster)
- direkter Einblick und einfacher Zugriff durch Schrägstellung der Fachböden
- schneller Aufbau durch einfaches Stecken der Fachböden
- vorderer Längenriegel 15 mm erhöht, verhindert das Herausfallen der Ware

Mit Trenn- und Seitenführungen

Fachlast 150 kg · Feldlast 1,3 t									
		Tiefe mm		500		600		800	
verzinkt	Höhe mm	Breite mm	Grundregal	Anbauregal	Grundregal	Anbauregal	Grundregal	Anbauregal	
	2.000	1.000	13640	13641	13660	13661	13650	13651	
	Zusatzebene		13640-Z	13640-Z	13660-Z	13660-Z	13650-Z	13650-Z	
	2.000	1.300	13640-130	13641-130	13660-130	13661-130	13650-130	13651-130	
Zusatzebene		13640-Z-130	13640-Z-130	13660-Z-130	13660-Z-130	13650-Z-130	13650-Z-130		

Zusatzebene, bestehend aus: 1 Fachboden, 2 Längenriegeln, 5 Trennführungen und 2 Seitenführungen

Ohne Trenn- und Seitenführungen

Fachlast 150 kg · Feldlast 1,3 t									
		Tiefe mm		500		600		800	
verzinkt	Höhe mm	Breite mm	Grundregal	Anbauregal	Grundregal	Anbauregal	Grundregal	Anbauregal	
	2.000	1.000	13610	13611	13630	13631	13620	13621	
	Zusatzebene		13610-Z	13610-Z	13630-Z	13630-Z	13620-Z	13620-Z	
	2.000	1.300	13610-130	13611-130	13630-130	13631-130	13620-130	13621-130	
Zusatzebene		13610-Z-130	13610-Z-130	13630-Z-130	13630-Z-130	13620-Z-130	13620-Z-130		

Zusatzebene, bestehend aus: 1 Fachboden, 2 Längenriegeln

Einzelteile			
für Tiefe mm	500	600	800
Trennführung	10367-25	10368-25	10369-25
Seitenführung	10381-25	10382-25	10383-25

Passende Längenriegel finden Sie auf Seite 83.

Alle Preise ohne Bestückung. Die Tabellen zeigen Bestellbeispiele. Weitere Abmessungen und Ausführungen auf Anfrage.

Doppel-Kanbanregale

mit / ohne Trenn- und Seitenführungen

beidseitig nutzbar

Eigenschaften

- 16 **MULTIplus150** Fachböden, davon 14 schräge Ebenen mit 14° Neigung und 2 gerade Abdeckböden
- Optional mit je 5 Trennführungen, 2 Seitenführungen (bei Breite 1.000 mm) oder 7 Trennführungen, 2 Seitenführungen (bei Breite 1.300 mm)
- ideal für Kunststoffbehälter, Lagersichtkästen, Kartons
- Ebenen im Raster von 25 mm in der Höhe verstellbar
- Aussteifung durch Längenriegel
- T-Profil-Rahmen mit 3 Tiefenriegeln und Böden verzinkt, Längenriegel RAL 7035 lichtgrau

Nutzen

- ideal für „First-in-first-out“-Lager, da Lagerware auf den glatten, verzinkten Fachböden nachrutschen kann
- optimale Organisation der Lagerware durch horizontal verstellbare Trennführungen (50 mm Raster)
- direkter Einblick und einfacher Zugriff durch Schrägstellung der Fachböden
- schneller Aufbau durch einfaches Stecken der Fachböden
- vorderer Längenriegel 15 mm erhöht, verhindert das Herausfallen der Ware

Mit Trenn- und Seitenführungen

		Fachlast 150 kg · Feldlast 1,3 t							
		Tiefe mm		2 x 500		2 x 600		2 x 800	
verzinkt	Höhe mm	Breite mm	Grundregal	Anbauregal	Grundregal	Anbauregal	Grundregal	Anbauregal	
	2.000	1.000	21750	21755	21760	21765	13652	13653	
	Zusatzebene		21750-Z	21750-Z	21760-Z	21760-Z	13652-Z	13652-Z	
	2.000	1.300	21750-130	21755-130	21760-130	21765-130	13652-130	13653-130	
	Zusatzebene		21750-Z-130	21750-Z-130	21760-Z-130	21760-Z-130	13652-Z-130	13652-Z-130	

Zusatzebene, bestehend aus: 2 Fachböden, 4 Längenriegeln, 10 Trennführungen und 4 Seitenführungen

Ohne Trenn- und Seitenführungen

		Fachlast 150 kg · Feldlast 1,3 t							
		Tiefe mm		2 x 500		2 x 600		2 x 800	
verzinkt	Höhe mm	Breite mm	Grundregal	Anbauregal	Grundregal	Anbauregal	Grundregal	Anbauregal	
	2.000	1.000	21751	21756	21761	21766	21781	21786	
	Zusatzebene		21751-Z	21751-Z	21761-Z	21761-Z	21781-Z	21781-Z	
	2.000	1.300	21751-130	21756-130	21761-130	21766-130	21781-130	21786-130	
	Zusatzebene		21751-Z-130	21751-Z-130	21761-Z-130	21761-Z-130	21781-Z-130	21781-Z-130	

Zusatzebene, bestehend aus: 2 Fachböden, 4 Längenriegeln

Alle Preise ohne Bestückung. Die Tabellen zeigen Bestellbeispiele. Weitere Abmessungen und Ausführungen auf Anfrage.



Trennführung

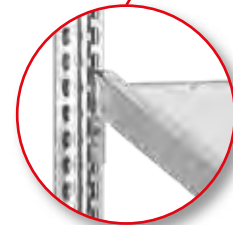

Seitenführung

Einzelteile			
für Tiefe mm	500	600	800
Trennführung	10367-25	10368-25	10369-25
Seitenführung	10381-25	10382-25	10383-25

Passende Längenriegel finden Sie auf Seite 83.

Fachbodenregale Stecksystem

Fachbodenregale Schraubsystem

Fachbodenregale Büro

Weitspannregale

Palettenregale

Kragarmregale

Regalanlagen & Bühnen



Bild zeigt Ausführung in 1.300 mm Breite.
Bestückungsvorschlag: 9 Euro-Stapelkästen 600 x 400 x 320 mm wie abgebildet, siehe Seite 111



Schrägbodenregale

für Behälter und Kästen

beidseitig nutzbar

Eigenschaften

- 3 schräge Ebenen **MULTIplus150** Fachböden
- Ebenen im Raster von 25 mm in der Höhe verstellbar
- Aussteifung durch Längenriegel
- T-Profil-Rahmen mit 3 Tiefenriegeln verzinkt, Fachböden verzinkt, Längenriegel RAL 7035 lichtgrau

Nutzen

- direkter Einblick und einfacher Zugriff durch Schrägstellung der Ebenen
- vorderer Längenriegel 15 mm erhöht, verhindert das Herausfallen der Ware

Fachlast 150 kg / Feldlast 1,3 t

Höhe mm	Breite mm	Tiefe mm	Grundregal	Anbauregal
2.000	1.000	600	13697	13698
Zusatzebene*	1.000	600	13699	13699
2.000	1.300	600	13680	13681
Zusatzebene*	1.300	600	13684	13684

* Zusatzebene besteht aus: 1 Fachboden, 1 Längenriegel Standard, 1 Längenriegel speziell siehe Seite 83 im Zubehör



Bestückungsvorschlag: 30 Euro-Stapelkästen 400 x 330 x 210 mm wie abgebildet, siehe Seite 111



Schrägbodenregale XL

für Behälter und Kästen

beidseitig nutzbar

Eigenschaften

- 5 schräge Ebenen mit je 2 **MULTIplus150** Fachböden
- max. 150 kg Fachlast je Ebene
- gleich- und gegenläufige Doppelregale auf Anfrage
- Ebenen im Raster von 25 mm in der Höhe verstellbar
- Aussteifung durch Spezial-Längenriegel
- T-Profil-Rahmen mit 3 Tiefenriegeln RAL 5010 enziablau, Längenriegel RAL 7035 lichtgrau, Böden verzinkt

Nutzen

- ideal für First-in-first-out-Lager, da Lagerware auf den glatten, verzinkten Fachböden nachrutschen kann
- direkter Einblick und einfacher Zugriff durch Schrägstellung der Fachböden
- vorderer Längenriegel 15 mm erhöht, verhindert das Herausfallen der Ware

Fachlast 150 kg / Feldlast 900 kg

Höhe mm	Breite mm	Tiefe mm	Grundregal	Anbauregal
2.000	1.300	1.200	38860	38865
Zusatzebene	1.300	1.200	38868	38868

Alle Preise ohne Bestückung. Die Tabellen zeigen Bestellbeispiele. Weitere Abmessungen und Ausführungen auf Anfrage.

Bereitstellregale

mit Röllchenleisten für Behälter und Kästen

beidseitig nutzbar

Eigenschaften

- 4 Ebenen aus je 1 Vorderwange, 1 Hinterwange und 9 Röllchenleisten
- max. 180 kg Fachlast je Ebene
- seitliche Begrenzung der Ebenen durch Tiefenriegel
- Ebenen im Raster von 25 mm in der Höhe verstellbar
- Aussteifung durch Vorder- und Hinterwangen
- Führungsschiene als Trennleiste optional erhältlich
- T-Profil-Rahmen mit 4 Tiefenriegeln RAL 5010 enzianblau, Wangen und Röllchenleisten verzinkt

Nutzen

- ideal für First-in-first-out-Lager, da Lagerware auf den Röllchenleisten nachrutscht
- direkter Einblick und einfacher Zugriff durch Schrägstellung der Ebenen

Fachlast 180 kg / Feldlast 1,2 t

Höhe mm	Breite mm	Tiefe mm	Grundregal	Anbauregal
2.000	1.300	1.300	38870	38871
Zusatzebene*	1.300	1.300	38872	38872
Führungsschiene als Trennleiste				38873
Vorderwange 1.300 mm				33010
Hinterwange 1.300 mm				33011
Röllchenleiste				33012

*Zusatzebene besteht aus: 1 Vorderwange, 1 Hinterwange, 9 Röllchenleisten



Führungsschiene und Röllchenleiste

* max. Traglast je Röllchenleiste 20 kg



Kombibodenregale

Fach- und Schrägböden, mit Trennbügeln

beidseitig nutzbar

Eigenschaften

- 6 **MULTIplus150** Fachböden, davon 3 schräge Ebenen mit je 5 Trennbügeln inkl. Kippsicherung sowie 3 gerade Ebenen
- Ebenen im Raster von 25 mm in der Höhe verstellbar
- Aussteifung durch Längenriegel
- Regal verzinkt, Längenriegel RAL 7035 lichtgrau

Nutzen

- optimale Aufteilung der Waren durch horizontal verstellbare Trennbügel
- Lagerware kann auf den glatten, verzinkten Schrägböden nachrutschen
- direkter Einblick und einfacher Zugriff durch Schrägstellung der Fachböden
- vorderer Längenriegel und Kippsicherung gegen Herausfallen der Ware

Fachlast 150 kg / Feldlast 1,3 t

Höhe mm	Breite mm	Tiefe mm	Grundregal	Anbauregal
2.000	1.000	500	14280	14285

Alle Preise ohne Bestückung. Die Tabellen zeigen Bestellbeispiele. Weitere Abmessungen und Ausführungen auf Anfrage.





Langgutregal

für stehende Lagerung bis ca. 2.200 mm

einseitig nutzbar

Eigenschaften

- 1 **MULTIplus150** Fachboden
- 2 Universalsätze mit je 4 Unterteilungsrohren 400 mm
- Ebenen im Raster von 25 mm in der Höhe verstellbar
- Aussteifung durch Längsriegel
- verzinkt

Nutzen

- optimal für Holzleisten, Rohre, Paneele etc.
- weiche Schaumstoffummantelung zum Schutz von empfindlichem Lagergut, z. B. veredelte Metalle



Fachlast 150 kg · Feldlast 1,3 t

Höhe mm	Breite mm	Tiefe mm	Grundregal	Anbauregal
2.000	1.000	500	22620	22625

Unterteilungsrohr

- Schaumstoffummantelung zur schonenden Lagerung
- inkl. Endkappe

Länge mm	300	400	500
	14045	14046	14047



Schubladenregale

mit 3er Schubladen-Set

einseitig nutzbar

Eigenschaften

- 5 **MULTIplus150** Fachböden, 3 Schubladen je 100 mm und 1 Riffelgummimatte
- Ebenen im Raster von 25 mm in der Höhe verstellbar
- Schubladen und Abdeckung belastbar bis je 70 kg
- Fachböden belastbar bis 150 kg pro Ebene
- teleskopgeführte 100% Vollauszug-Schubladen mit einem Innenmaß von 856 x 425 mm
- Aussteifung durch Längsriegel
- Regal verzinkt, Regalschubladen RAL 7035 lichtgrau

Nutzen

- optimale und geschlossene Lagerung von Kleinteilen
- Schubladen kombinierbar mit Einsatzkästen und Schlitzwannen-Sets (Seite 106-107)
- Griffleiste mit Beschriftungsetikett und Schutzfolie



Fachlast 150 kg · Feldlast 1,3 t

Höhe mm	Breite mm	Tiefe mm	Grundregal	Anbauregal
2.000	1.000	500	14680	14685

Alle Preise ohne Bestückung. Die Tabellen zeigen Bestellbeispiele. Weitere Abmessungen und Ausführungen auf Anfrage.

Drahtgitterkorbregale

für Kleinteil Lagerung

einseitig nutzbar

Eigenschaften

- mit 4 Drahtgitterkörben bei 2.000 mm Höhe und 5 Drahtgitterkörben bei 2.300 mm Höhe mit je 2 Trenngittern und 2 **MULTIplus150** Fachböden
- 35 kg Traglast pro Drahtgitterkorb
- Maschenweite 27 mm
- Ebenen im Raster von 25 mm in der Höhe verstellbar
- Aussteifung durch Kreuzstrebe und Längsriegel
- Regal verzinkt, Drahtkörbe glanzverzinkt

Nutzen

- direkter Einblick und einfacher Zugriff
- variable Einsatzmöglichkeiten
- flexible Unterteilung durch Trenngitter möglich

Fachlast 150 kg · Feldlast 1,1 t					
Höhe mm	Breite mm	Tiefe mm	Grundregal	Anbauregal	
2.000	1.000	500	13672	13673	
2.300	1.000	500	13674	13675	
Trenngitter für Drahtgitterkörbe			13677	13677	
Zusatzkorb inkl. 4 Universalträger			13676	13676	



Fachbodenregale
Stecksystem

Fachbodenregale
Schraubsystem

Fachbodenregale
Büro

Kleinteileregale

mit Schüttgutmulden und Fachböden

einseitig nutzbar

Eigenschaften

- 6 **MULTIplus150** Fachböden
- 3 Ebenen Schüttgutmulden mit je 3 Trennblechen
- Ebenen im Raster von 25 mm in der Höhe verstellbar
- Aussteifung durch Kreuzstrebe
- verzinkt

Nutzen

- zur übersichtlichen Lagerung von Schüttgut und Kleinteilen
- schnelle Bestückung und Entnahme
- Einsetzen von zusätzlichen Trennblechen zur weiteren Aufteilung des Schüttgutes möglich (Seite 99)

Fachlast 150 kg · Feldlast 1,4 t					
Höhe mm	Breite mm	Tiefe mm	Grundregal	Anbauregal	
2.000	1.000	400	14271	14276	
		500	14270	14275	



Weitspannregale

Palettenregale

Kragarmregale

Regalanlagen & Bühnen

Fachbodenregale Stecksystem

Fachbodenregale Schraubsystem

Fachbodenregale Büro

Weitspannregale

Palettenregale

Kragarmregale

Regalanlagen & Bühnen



1.000 mm breit



400 mm breit



Getränkeregale

für alle gängigen Getränkekisten

einseitig nutzbar

Eigenschaften

- extrem robust, bis 60 kg pro Ebene belastbar
- Ebenen im Raster von 25 mm in der Höhe verstellbar
- Aussteifung durch Traversen
- T-Profil-Rahmen in schwarz, Getränkekisteneinsätze in silber beschichtet

Nutzen

- übersichtliche Lagerung unterschiedlicher Kisten
- Getränkeflaschen einzeln entnehmbar
- schneller Aufbau durch einfaches Stecken der Ebenen

Fachlast 60 kg · Feldlast 300 kg							
Höhe mm	Breite mm	Tiefe mm	Ebenen	Kisten pro Ebene	Grundregal	Anbauregal	
1.800	400	300	3	1	37000-S	37002-S	
Zusatzebene mit 2 Traversen					37004	37004	
1.800	750	300	3	2	37001-S	37003-S	
Zusatzebene mit 2 Traversen					37005	37005	
1.800	1.000	300	3	3	37006-S	37007-S	
Zusatzebene mit 2 Traversen					37010	37010	
1.800	1.300	300	3	4	37008-S	37009-S	
Zusatzebene mit 2 Traversen					37011	37011	

Aufgrund der dynamischen Belastung ist bei diesen Regalen eine Wand- oder Fußverankerung notwendig (siehe Seite 85, 89).

Weinregale

zur liegenden Lagerung von Flaschen

einseitig nutzbar

Eigenschaften

- bis zu 96 Flaschen pro Regal und 1 Ebene für Kartons
- Ebenen im Raster von 25 mm in der Höhe verstellbar
- Aussteifung durch Traversen
- T-Profil-Rahmen in schwarz, Flascheneinsätze und Fachboden in silber beschichtet

Nutzen

- schnelle Bestückung und Entnahme
- übersichtliche Lagerung
- schneller Aufbau durch einfaches Stecken der Flascheneinsätze

Feldlast 300 kg							
Höhe mm	Breite mm	Tiefe mm	Ebenen	Flaschen pro Regal	Grundregal	Anbauregal	
1.800	1.000	250	9	72	26860	26861	
2.300	1.000	250	12	96	26862	26863	
Zusatzebene mit Flascheneinsatzpaar					26864	26864	
Zusatz-Fachboden inkl. Fachbodenträgern					37291-B	37291-B	

Aufgrund der dynamischen Belastung ist bei diesen Regalen eine Wand- oder Fußverankerung notwendig (siehe Seite 85, 89).



Garderobenregale

für Berufs- und Arbeitsschutzkleidung

beidseitig nutzbar

Eigenschaften

- 3 **MULTIplus150** Fachböden und 1 Kleiderstange
- Ebenen im Raster von 25 mm in der Höhe verstellbar
- Aussteifung durch Längsriegel
- T-Profil-Rahmen, Längsriegel und Böden verzinkt
- Kleiderstange glanzverzinkt

Nutzen

- optimal für hängende und liegende Lagerung von Berufs- und Arbeitsschutzkleidung
- ideal für Umkleieräume, Werkstätten etc.
- Flexibilität durch individuelle Höheneinteilung der einzelnen Ablagemöglichkeiten

Fachlast 150 kg · Feldlast 500 kg

Höhe mm	Breite mm	Tiefe mm	Grundregal	Anbauregal
2.000	750	600	14150	14155
2.000	1.000	600	14151	14156
2.000	1.300	600	14152	14157

Tragkraft der Kleiderstange: 750 mm = 50 kg, 1.000 mm = 45 kg, 1.300 mm = 40 kg



Fachbodenregale
Stecksystem

Fachbodenregale
Schraubsystem

Fachbodenregale
Büro

Flügeltürschränke

aus Stecksystem-Elementen

einseitig nutzbar

Eigenschaften

- 5 **MULTIplus150** Fachböden oder bei 1.000 mm Tiefe 5 **MULTIplus250** Fachböden
- 1 Flügeltür inkl. 3-Punkt-Verriegelung, gleichschließend
- 1 Rückwand und 2 Seitenwände
- Ebenen im Raster von 25 mm in der Höhe verstellbar
- bis 1.000 mm Tiefe lieferbar
- Aussteifung durch Kreuzstrebe
- T-Profil-Rahmen RAL 7035 lichtgrau, Fachböden verzinkt

Nutzen

- sicheres Verschließen der Ware
- staubfreie und nicht einsehbare Lagerung
- Lagerung von Kartons und Artikeln bis 1.000 mm Tiefe
- einfach in die Regalzeilen integrierbar

Fachlast 150 kg/250 kg · Feldlast 1,4 t

Höhe mm	Breite mm	Tiefe mm	Fachlast kg	Grundregal	Anbauregal
2.000	1.000	500	150	12750-M6	12755-M6
2.000	1.000	600	150	12760-M6	12765-M6
2.000	1.000	800	150	12580-M6	12585-M6
2.000	1.000	1.000	250	12990-M6	12995-M6



Weitspannregale

Palettenregale

Kragarmregale

Regalanlagen & Bühnen

» Kleinteilregal-Sets

für optimales Kleinteilemanagement

**REGALE
INKLUSIVE
REGALKÄSTEN**



In unseren drei Kleinteilregal-Sets bieten wir Ihnen komplett bestückte Regale mit der größtmöglichen Lagerplatzverdichtung. Ausgestattet mit unterschiedlichen Regalkästen können Sie hier auf 15 Ebenen mit **MULTIplus150** Fachböden ihre Kleinteile optimal organisieren.



Kleinteilregal-Set 1 mit 150 Regalkästen

Eigenschaften

- 15 **MULTIplus150** Fachböden mit Regalkästen und 1 **MULTIplus150** Abdeckboden
- Aussteifung durch Kreuzstrebe
- Regale verzinkt

Nutzen

- optimale Lagerung von Kleinteilen
- größtmögliche Nutzung der Lagerfläche

Set 1 bestehend aus:

Stecksystem-Regal

150 Regalkästen rot (H x B x T): 83 x 93 x 300 / 400 / 500 / 600 mm



Fachlast 150 kg · Feldlast 2,4 t

		Tiefe mm		300		400		500		600	
verzinkt	Höhe mm	Breite mm									
			Grundregal	Anbauregal	Grundregal	Anbauregal	Grundregal	Anbauregal	Grundregal	Anbauregal	
	2.000	1.000	12721	12722	12723	12724	12725	12726	12417	12418	

Zubehör für Regalkästen finden Sie auf Seite 110.

Fachbodenregale Stecksystem
 Fachbodenregale Schraubsystem
 Fachbodenregale Büro
 Weitspannregale
 Palettenregale
 Kragarmregale
 Regalanlagen & Bühnen

Kleinteilregal-Set 2

mit 110 Regalkästen

Eigenschaften

- 15 **MULTIplus150** Fachböden mit Regalkästen und 1 **MULTIplus150** Abdeckboden
- Aussteifung durch Kreuzstrebe
- Regale verzinkt

Nutzen

- optimale Lagerung von Kleinteilen
- größtmögliche Nutzung der Lagerfläche
- farbliche Unterteilung des Lagergutes

Set 2 bestehend aus:

Stecksystem-Regal

70 Regalkästen rot (H x B x T): 83 x 93 x 300 / 400 / 500 / 600 mm

40 Regalkästen blau (H x B x T): 83 x 186 x 300 / 400 / 500 / 600 mm

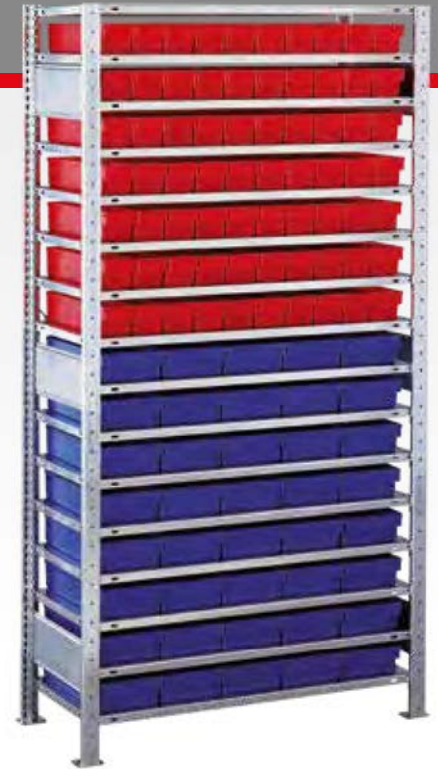

Fachlast 150 kg · Feldlast 2,4 t

Tiefe mm		300		400		500		600	
Höhe mm	Breite mm								
2.000	1.000	Grundregal 12727	Anbauregal 12728	Grundregal 12790	Anbauregal 12791	Grundregal 12792	Anbauregal 12793	Grundregal 12802	Anbauregal 12803

Kleinteilregal-Set 3

mit 75 Regalkästen

Eigenschaften

- 15 **MULTIplus150** Fachböden mit Regalkästen und 1 **MULTIplus150** Abdeckboden
- Aussteifung durch Kreuzstrebe
- Regale verzinkt

Nutzen

- optimale Lagerung von Kleinteilen
- größtmögliche Nutzung der Lagerfläche

Set 3 bestehend aus:

Stecksystem-Regal

75 Regalkästen blau (H x B x T): 83 x 186 x 300 / 400 / 500 / 600 mm



Fachlast 150 kg · Feldlast 2,4 t

Tiefe mm		300		400		500		600	
Höhe mm	Breite mm								
2.000	1.000	Grundregal 12794	Anbauregal 12795	Grundregal 12796	Anbauregal 12797	Grundregal 12798	Anbauregal 12799	Grundregal 12800	Anbauregal 12801

Zubehör für Regalkästen finden Sie auf Seite 110.



» **Schnelle** und **sichere** Ersatzteillogistik

Rund 40.000 verschiedene Ersatzteilpositionen für Landmaschinen und Geräte werden im neuen Logistikzentrum der Landtechnik Vertrieb- & Dienstleistung Bernard Krone GmbH (LVD Krone) vorgehalten. Im wahrsten Sinne des Wortes „getragen“ werden die Ersatzteile von Paletten- und Fachbodenregalen des Unternehmens SCHULTE Lagertechnik, das mit einem besonderen Regalkonzept den hohen Anforderungen der Ersatzteillogistik von LVD Krone entspricht.

Das neue LVD Krone-Ersatzteil-Logistikzentrum entstand in einer Bauzeit von nur neun Monaten. Bis zu 40.000 verschiedene Ersatzteile finden jetzt auf einer Fläche von ca. 3.900 m² und in den verschiedenen Regalsystemen ihren Platz. In knapp drei Wochen installierten die Fachmonteure von SCHULTE Lagertechnik Palettenregale mit 2.000 Stellplätzen für den Schmalgangbetrieb und Fachbodenregale in denen auf 10.000 Lagerplätzen Ersatzteile vorgehalten werden können.

Das umfangreiche und breit gefächerte Ersatzteilspektrum ist den jeweils passenden Regalsystemen zugeordnet. So wird jeder Stellplatz optimal ausgenutzt

und auch eine effiziente Kommissionierung möglich. Im Palettenlager liegen vorwiegend größere Teile palettiert in den entsprechenden Verpackungen untergebracht.

In der Fachbodenregalanlage, ausgestattet mit MULTIplus Fachböden, die eine um 20 Prozent höhere Lagerkapazität bieten, finden kleinere Ersatzteile in Lagersichtkästen ihren Platz. Für eine optimale Raumausnutzung sind die einzelnen Fachbodenregalsysteme auf zurzeit zwei Ebenen angeordnet und über eine von SCHULTE Lagertechnik konzipierte Geschossanlage mit vorgebauter Stahlbaubühne erreichbar.

Angeordnet in einem besonders dafür beschaffenen, den Gefahrgut-Richtlinien entsprechendem Raum, befindet sich das Öllager, in dem auf Paletten befindliche Gebinde untergebracht sind.

Ein gut durchdachtes und in partnerschaftlicher Zusammenarbeit von Anwender und Regalhersteller erarbeitetes Lagerkonzept sorgt für ein flexibles Reagieren auf die Kundenwünsche und eine sichere Ersatzteilversorgung an 365 Tagen im Jahr und rund um die Uhr.



Auf einen Blick



Anforderungen

- » Neues Logistikzentrum für sichere und effiziente Ersatzteillagerung

Auftragsumfang

- » Beratung, Planung, Lieferung und Montage

Objektdaten

- » 40.000 verschiedene Ersatzteile auf 3.900 m²
- » 2.000 Stellplätze auf Palettenregalen
- » 10.000 Lagerplätze aus Fachbodenregalen mit MULTiplus Fachböden
- » Lagerbereiche mit Kragarmregalen und Stahlbaubühnen

Besonderheiten

- » Logistikzentrum aus vier verschiedenen Lagersystemen konzipiert

Nutzen

- » Sichere Ersatzteilversorgung mit durchdachten Lagersystemen
- » Optimale Unterbringung von Ersatzteilen unterschiedlicher Größen



» Kfz-Regale für Lager, Werkstätten und Garagen

Die Lagerung von Autoteilen erfordert sowohl Lösungen zur Unterbringung sperriger Güter als auch die Möglichkeit, sensible Ware (wie bereits lackierte Karosserieteile) unbeschadet zu lagern. Ob verpackte Ware, Karosserieteile, Reifen oder Felgen – mit Einbausätzen von SCHULTE Lagertechnik ist alles perfekt aufgehoben.

5 Jahre Garantie

10 Jahre Nachkauf Garantie

5 FACH LAGER

Höhen:
2.000 mm
bis
7.500 mm

Tiefen:
400 mm

Breiten:
900 mm
1.000 mm
1.050 mm
1.150 mm
1.200 mm
1.300 mm
1.500 mm



Planung

Bei Räderregalen bilden je zwei Reifentraversen eine Lagerebene. Diese sind wie Längsriegel in die T-Profile einzuhängen. Reifenregale eignen sich zur materialschonenden Lagerung von Rädern und Reifen. Das 25 mm-Raster ermöglicht eine flexible Anpassung an alle Zoll-Größen.

Sicherheit

Regale mit einem Höhen/Tiefen-Verhältnis größer 5:1 müssen gemäß DGUV Regel 108-007 (BGR 234) gegen Kippen gesichert werden.

Empfehlung:

Aufgrund der dynamischen Belastung empfehlen wir alle Räderregale gegen Kippen zu sichern.

Die angegebenen Traglasten gelten für gleichmäßig verteilte Lasten je Lagerebene.

Aufbaumaße

Grundregal:

Nennlänge + 60 mm

Anbauregal:

Nennlänge + 6 mm

Rahmentiefe gesamt:

Nenntiefe + 36 mm

Fachbodenregale Stecksystem
Fachbodenregale Schraubsystem
Fachbodenregale Büro
Weitspannregale
Palettenregale
Kragarmregale
Regalanlagen & Bühnen



Reifenschonende Lagerung

Durch speziell geformte Reifentraversen werden Räder, Reifen und Felgen optimal und schonend gelagert.



Abgerundete Weitspannholme

Die Lagerung der Großfach-Räderregale erfolgt auf abgerundeten Holmen mit Spannweiten bis zu 2.500 mm.

Produktmerkmale

- reifenschonende Lagerung durch optimierte Reifentraversen oder Lagerung auf abgerundeten Weitspannholmen
- Regale für Klein-, Mittel-, und Großteilelagerung
- alle Kfz-Regale besitzen die 25 mm-Rasterlochung
- kombinierbar mit dem gesamten Stecksystem
- umfangreiches Zubehör
- spezielle Kfz-Regal-Sets
- individuelle Anpassung an unterschiedliche Räder-, Reifen- und Felgengrößen
- schneller Aufbau durch einfaches Stecken der Ebenen

Schnellfinder

Garagenregal-Set	62
Räderregale	63
Containerregal-Sets	64
Großfach-Räderregale	65
Reifentraversen, einzeln	87
Universalprofil-Sets	102
Hängevorrichtung-Sets	102
Schubladenblöcke	104 - 105
Aluminium-Leitern	112 - 113

Als Download auf unserem Katalogportal!

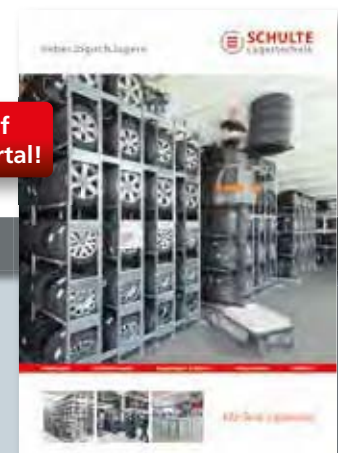

Fordern Sie unseren Kfz-Katalog an



In unserem Kfz-Katalog finden Sie eine Vielzahl an branchenspezifischen Lösungen für Ihr (Räder-)Lager und Ihre Kfz-Werkstatt. Optimieren Sie Ihre Arbeitsabläufe mit unseren Regalen und dem umfangreichen Zubehör für die Autoteilelagerung.

» Garagenregal-Set

Fix und fertig verpackt im Karton

Fachbodenregale
Stecksystem

Fachbodenregale
Schraubsystem

Fachbodenregale
Büro

Weitspannregale

Palettenregale

Kragarmregale

Regalanlagen & Bühnen



reifen schonende Traversen

Fachbodenregal
5
Jahre
Garantie

Nachkauf
10
Jahre
Garantie

48
STUNDEN
AB LAGER

Garagenregal-Set

... für Räder und mehr

Eigenschaften

- beidseitig nutzbar
- inkl. 2 **MULTIplus150** Fachböden und 2 Räderebenen mit je 150 kg Fachlast
- Tiefe 400 mm, Fachbreite 1.000 mm
- Lieferung mit geteilten T-Profilen
- handlich verpackt im Karton
- Aussteifung durch Reifentraversen
- verzinkt

Nutzen

- lagern Sie platzsparend Ihre Sommer- oder Winterräder sowie Werkzeuge und Kleinteile in der Garage
- ideal zum Transport im PKW und für den Versand per Paketdienst
- schneller Aufbau durch einfaches Stecken der Fachböden und Traversen

Fachlast 150 kg · Feldlast 600 kg

verzinkt	Höhe mm	Breite mm	Feldlast kg	Räderebenen	Tiefe mm	
					400	
					Grundregal	Anbauregal
	2.000	1.000	600	2	20741-4	20746-4
	Zusatzboden mit 4 Fachbodenträgern				17240-B	17240-B

» Ordnung in der Garage



Alle Preise ohne Bestückung. Die Tabellen zeigen Bestellbeispiele. Weitere Abmessungen und Ausführungen auf Anfrage.

Räderregale

mit reifenschonenden Traversen

beidseitig nutzbar

Eigenschaften

- beidseitige Bestückung und Entnahme der Räder
- kombinierbar mit dem **MULTIplus**-Stecksystem und dem Großfach-Räderregal
- belastbar bis 150 kg pro Ebene
- Ebenen im Raster von 25 mm in der Höhe verstellbar
- Aussteifung durch Reifentraversen
- verzinkt

Nutzen

- reifenschonende Lagerung der Räder durch speziell geformte Traversen
- optimierte Höhe 2.750 mm zur Lagerung von SUV-Rädern
- variabel einsetzbar für Räder mit 550 - 750 mm Ø



Fachlast 150 kg																			
Feldbreite mm			900		1.000		1.050		1.150		1.200		1.300		1.500				
verzinkt	Höhe mm	Tiefe mm	Lager-ebenen	Grundregal		Anbauregal		Grundregal		Anbauregal		Grundregal		Anbauregal		Grundregal		Anbauregal	
				2.000	400	3	13820	13821	13900	13901	20770	20771	13890	13891	20778	20779	13906	13907	13912
2.750	4	20982	20983	20984		20985	20987	20988	20989	20990	20992	20993	20994	20995	20997	20998			
3.500	5	20760	20761	20762		20763	20774	20775	20764	20765	20782	20783	20766	20767	20768	20769			
4.500	6	20790	20791	20792		20793	20776	20777	20794	20795	20784	20785	20796	20797	20798	20799			
			Zusatzebene	13810	13810	13918	13918	20786	20786	13896	13896	20787	20787	13919	13919	13920	13920		

Feldlast gleich Summe der Fachlasten.

Beispielbestückung bei Regalhöhe 2.000 mm mit verschiedenen Regalbreiten

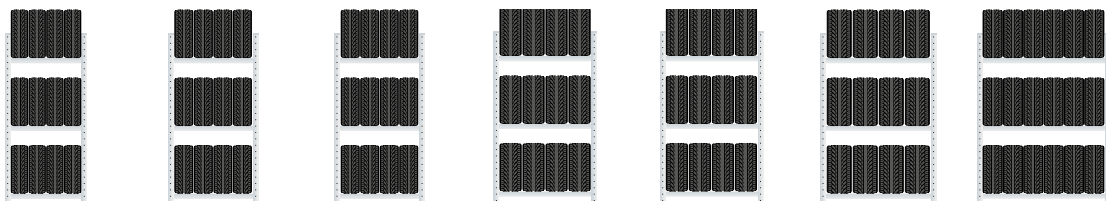

Regalbreite mm	900	1.000	1.050	1.150	1.200	1.300	1.500
Reifen pro Ebene	4 x bis 195 mm	4 x bis 205 mm	4 x bis 225 mm	4 x bis 245 mm	4 x bis 255 mm	4 x bis 285 mm	6 x bis 225 mm
bis Zoll-Größe	18	18	18	18	18	18	18
Lagerebenen	3	3	3	3	3	3	3
Reifen pro Regal	12	12	12	12	12	12	18

Die Bestückung der Regale sind nur Beispiele. Bei anderen Reifengrößen kann sich die Anzahl der Reifen in den verschiedenen Regalbreiten auch erhöhen.

» Containerregal-Sets passend für 20- und 40-Fuß-Container



reifenschonende Traversen

Die Regale sind ausgelegt für ortsfeste Systeme. Der Container darf nicht mit aufgebauten Reifenregalen transportiert werden. Container und Bestückung nicht im Lieferumfang enthalten.



Containerregal-Set für 20-Fuß-Container

- 1 Set besteht aus:
 - 8 Felder je 1.150 mm breit mit je 3 Ebenen für 4 Räder bis 245 mm
 - 2 Felder je 1.000 mm breit mit je 3 Ebenen für 4 Räder bis 205 mm
- Rahmenhöhe 2.000 mm
- Kapazität: 30 Satz / 120 Räder
- Tragkraft pro Ebene 150 kg
- optimale Lagerung durch Reifentraversen
- verzinkt

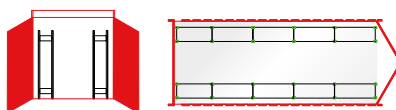

	Höhe mm	Breite mm	Tiefe mm	Kapazität Set	Regalzeile
verzinkt	2.000	5.684	400	30 Satz 120 Räder	20979

Containerregal-Set für 40-Fuß-Container

- 1 Set besteht aus:
 - 14 Felder je 1.500 mm breit mit je 3 Ebenen für 6 Räder bis 225 mm
 - 2 Felder je 1.150 mm breit mit je 3 Ebenen für 4 Räder bis 245 mm
- Rahmenhöhe 2.000 mm
- Kapazität: 69 Satz / 276 Räder
- Tragkraft pro Ebene 150 kg
- optimale Lagerung durch Reifentraversen
- verzinkt

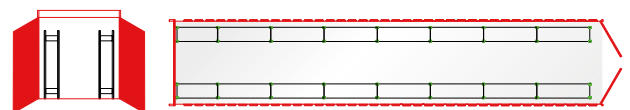

	Höhe mm	Breite mm	Tiefe mm	Kapazität Set	Regalzeile
verzinkt	2.000	11.752	400	69 Satz 276 Räder	20980

Alle Preise ohne Bestückung. Die Tabellen zeigen Bestellbeispiele. Weitere Abmessungen und Ausführungen auf Anfrage.

Fachbodenregale Stecksystem
 Fachbodenregale Schraubsystem
 Fachbodenregale Büro
 Weitspannregale
 Palettenregale
 Kragarmregale
 Regalanlagen & Bühnen

Großfach-Räderregale

mit Weitspannholmen

beidseitig nutzbar

Eigenschaften

- beidseitige Bestückung und Entnahme der Räder
- belastbar bis 400 kg pro Ebene
- ein mittiger Tiefenverbinder pro Ebene hält die Ebenen zusammen
- kombinierbar mit allen Stecksystemregalen
- Ebenen im Raster von 25 mm in der Höhe verstellbar
- Aussteifung durch Weitspannholme
- verzinkt

Nutzen

- Lagerung von mind. 2 Sätzen pro Ebene möglich
- optimierte Höhe 2.750 mm zur Lagerung von SUV-Rädern
- variabel einsetzbar für Räder mit 550 - 750 mm Ø



abgerundete Weitspannholme



Distanzhalter		
Länge	175 - 325 mm	265 - 465 mm
verzinkt	13920-F	13921-F

siehe Seite 88

Wandhalter	
Länge	175 - 325 mm
verzinkt	13920-E

siehe Seite 89

Lieferung ohne Wandverdübelung

		Fachlast 400 kg													
		Feldbreite mm				1.500		2.000		2.250		2.500			
Höhe mm	Tiefe mm	Lager-ebenen	Feldlast Tonnen	Grundregal		Anbauregal		Grundregal		Anbauregal		Grundregal		Anbauregal	
				2.000	400	3	1,2	20930	20935	20950	20955	20960	20965	20970	20975
2.750	4	1,6	20931	20936		20941	20946	20991	20996	20981	20986				
3.500	5	2,0	20932	20937		20952	20957	20962	20967	20972	20977				
4.500	6	2,4	20933	20938		20953	20958	20963	20968	20973	20978				
		Zusatzebene		20934	20934	20954	20954	20964	20964	20974	20974	20974			

Feldlast gleich Summe der Fachlasten.

Beispielbestückung bei Regalhöhe 2.000 mm mit verschiedenen Regalbreiten



Regalbreite mm	1.500	2.000	2.225	2.500
Reifen pro Ebene	6 x bis 225 mm	8 x bis 225 mm	8 x bis 245 mm	10 x bis 225 mm / 8 x bis 285 mm
bis Zoll-Größe	18	18	18	18
Lagerebenen	3	3	3	3
Reifen pro Regal	18	24	24	30 / 24

Die Bestückung der Regale sind nur Beispiele. Bei anderen Reifengrößen kann sich die Anzahl der Reifen in den verschiedenen Regalbreiten auch erhöhen.



» Wellnessurlaub für Räder mit schonenden Reifentraversen

Es ist dem inhabergeführten Automobil-Handelsunternehmen Stegelmann, übrigens sechstältester Volkswagen-Händler der Welt, gelungen, 5.000 Rädersatzes in einem Raum von 5,5 Metern Höhe, 50 Metern Länge und 18,8 Metern Breite unterzubringen. Das halbjährliche Stoßgeschäft kann hier mit seinen Abläufen aus praktischer und wirtschaftlicher Sicht optimal abgebildet werden. Die Anlage ist zweistöckig und nutzt so die Raumhöhe voll aus. Beide Ebenen sind 2,70 Meter hoch und damit sind sämtliche Reifen in Griffhöhe erreichbar.

Drei vierreihige Regale bilden den Kern der Anlage. Mit zwei zweireihigen und jeweils einer einreihigen Regalzeile zur Hallenwand hin wird die Hallenbreite optimal ausgenutzt. In den vierreihigen Regalen werden die Sätze paarweise hintereinander eingelagert, in den zweireihigen satzweise nebeneinander. Damit ist

in den Gängen bei befüllten Regalen Platz von 80 cm. Dieser reicht aus, um die Räder mit Transportkarren zu befördern. Quergänge sorgen für kurze Wege, über Treppen und einen Etagenheber erfolgt der Transport mehrerer Rädersatzes in die obere Geschossebene.

Das Lager besteht aus einem Stecksystem, das speziell für die Räderlagerung sehr flexibel einsetzbar ist. Vier verschiedene Regalbreiten decken sämtliche Reifengrößen ab und bieten eine hohe Variabilität. Die Höhe lässt sich im Raster von 25 mm auch im laufenden Betrieb verändern. Die Regalebenen tragen eine Last von 150 kg und können damit auch Reifen mit Felgen lagern.

Ein besonderer Vorteil des Systems: Die Traversen, auf die das Gewicht über sechs Monate drückt, sind in ihrer Form an das Lagergut angepasst und schonen dadurch die Räder.



Auf einen Blick



Anforderungen

- » Einrichtung einer neu gebauten Lagerhalle mit einer zweigeschossigen Reifenregalanlage

Realisierung

- » Beratung, Planung und Montage

Objektdaten

- » ca. 400 Räderregale zur schonenden Lagerung von etwa 5.000 Satz Rädern in verschiedenen Abmessungen
- » Regale von 1.050 bis 1.200 mm Breite und 5.200 mm Höhe mit 150 kg-Reifentraversen
- » Integrierter Etagenheber zum sicheren Transport der Räder auf die obere Ebene

Besonderheiten

- » Schonende Lagerung durch spezielle Reifentraversen

Nutzen

- » Effiziente Abwicklung des hohen Aufwandes in den saisonalen Stoßzeiten



» Umweltregale für zertifizierte Sicherheit

Die sichere Lagerung wassergefährdender Stoffe ist eine besondere Herausforderung. Mit den Umweltregalen von SCHULTE Lagertechnik lassen sich Öle, Lacke und Verdüner in Kleingebinden sach- und umweltgerecht aufbewahren.



Planung

Bei Komplettregalen werden T-Profile und Tiefenriegel standardmäßig in der Ausführung **MULTIplus** steckbar geliefert.

Wünschen Sie vormontierte Rahmen, werden diese bis 2.500 mm Höhe und 600 mm Tiefe gegen Mehrpreis werkseitig genietet (siehe Seite 83).

Sicherheit

Regale mit einem Höhen/Tiefen-Verhältnis größer 5:1 müssen gemäß DGUV Regel 108-007 (BGR 234) gegen Kippen gesichert werden.

Beispiel:
Ein Regal mit einer Tiefe von 300 mm und einer Höhe von 2.000 mm muss durch eine Wand-, Fußverankerung oder Kopfverbände gesichert werden (s. Befestigungszubehör, Seite 85 - 89).

Die angegebenen Traglasten gelten für gleichmäßig verteilte Lasten je Regalboden.

Aufbaumaße

- Grundregal:**
Nennlänge + 60 mm
- Anbauregal:**
Nennlänge + 6 mm
- Rahmentiefe gesamt:**
Nenntiefe + 36 mm
- Auffangwanne:**
Grundregal: 1.096 x 570 mm
Anbauregal: 1.005 x 570 mm

Alle Preise ohne Bestückung. Die Tabellen zeigen Bestellbeispiele. Weitere Abmessungen und Ausführungen auf Anfrage.

Fachbodenregale Stecksystem
 Fachbodenregale Schraubsystem
 Fachbodenregale Büro
 Weitspannregale
 Palettenregale
 Krugarmregale
 Regalanlagen & Bühnen



Wannenboden

Eventuell auslaufende Flüssigkeiten werden sicher aufgefangen.



Auffangwanne

Die Auffangwanne verhindert das Einsickern von Flüssigkeiten in den Boden.



Gitterrostboden

Direkter Ablauf austretender Flüssigkeiten durch Gitterrostböden in die dicht verschweißte Auffangwanne.

Produktmerkmale

- sachgerechte Lagerung wassergefährdender Stoffe
- Kleingebideregale in unterschiedlichen Ausführungen erhältlich
- Auffangwannen mit Übereinstimmungserklärung (ÜHP) gemäß StawaR
- bei austretenden Flüssigkeiten verhindern die Auffangwannen das Versickern in den Boden bzw. in das Grundwasser

Fachbodenregale
Stecksystem

Fachbodenregale
Schraubsystem

Fachbodenregale
Büro

Weitspannregale

Palettenregale

Kragarmregale

Regalanlagen & Bühnen

Wasserhaushaltsgesetz - WHG

Lagerung wassergefährdender Stoffe in Auffangwannen



Zweck dieses Gesetzes ist es, durch eine nachhaltige Gewässerbewirtschaftung die Gewässer als Bestandteil des Naturhaushalts, als Lebensgrundlage des Menschen, als Lebensraum für Tiere und Pflanzen sowie als nutzbares Gut zu schützen.





Kleingebinderegale

mit Fachböden und Auffangwanne

beidseitig nutzbar

Eigenschaften

- 5 **MULTIplus150** Fachböden und 1 Auffangwanne
- Volumen der Auffangwannen (Höhe: 83 mm):
Grundregal = 37 Liter / Anbauregal = 34 Liter
- inkl. Übereinstimmungserklärung gemäß StawaR
- Fachböden im Raster von 25 mm in der Höhe verstellbar
- Aussteifung durch Längsriegel
- verzinkt

Nutzen

- durch dicht verschweißte Auffangwanne aus 3 mm verzinktem Stahlblech kein Einsickern von Flüssigkeiten in den Boden
- kürzere Lagerlaufzeiten durch beidseitige Nutzbarkeit

Fachlast 150 kg / Feldlast 1,3 t

Höhe mm	Breite mm	Tiefe mm	Grundregal	Anbauregal
2.000	1.000	500	14944	14945
Zusatz-Fachboden mit 4 Fachbodenträgern	1.000	500	17250-B	17250-B
Auffangwanne Grundregal	1.096	570	14944-G	
Auffangwanne Anbauregal	1.005	570		14944-A

Kleingebinderegale

mit Gitterrostböden und Auffangwanne

beidseitig nutzbar

Eigenschaften

- 4 Gitterrostböden je 150 kg Fachlast, 1 **MULTIplus150** Abdeckboden und 1 Auffangwanne
- Volumen der Auffangwannen (Höhe: 83 mm):
Grundregal = 37 Liter / Anbauregal = 34 Liter
- inkl. Übereinstimmungserklärung gemäß StawaR
- Masche 30 x 30 mm, Tragstab 25 x 2 mm
- steckbare Gitterrostböden im Raster von 25 mm in der Höhe verstellbar
- Aussteifung durch Längsriegel
- verzinkt

Nutzen

- direkter Ablauf austretender Flüssigkeiten durch Gitterrostböden in dicht verschweißte Auffangwanne aus 3 mm verzinktem Stahlblech
- kürzere Lagerlaufzeiten durch beidseitige Nutzbarkeit

Fachlast 150 kg / Feldlast 1,3 t

Höhe mm	Breite mm	Tiefe mm	Grundregal	Anbauregal
2.000	1.000	500	14946	14947
Zusatz-Gitterrostboden mit 4 Universalträgern	1.000	500	14948	14948
Auffangwanne Grundregal	1.096	570	14944-G	
Auffangwanne Anbauregal	1.005	570		14944-A

Umwelt-Wannenbodenregale

mit Sicherheit auf jeder Ebene

beidseitig nutzbar

Eigenschaften

- 4 Umwelt-Wannenböden und 1 **MULTIplus150** Abdeckboden
- bis 150 kg belastbare Wannen mit 60 mm Kantenhöhe
- inkl. Übereinstimmungserklärung gemäß StawaR
- Volumen der Umwelt-Wannenböden:
Tiefe 500 mm = 18 Liter / Tiefe 600 mm = 22 Liter
- Wannen im Raster von 25 mm in der Höhe verstellbar
- Aussteifung durch Längsriegel
- verzinkt

Nutzen

- Umwelt-Wannenböden aus 3 mm verzinktem Stahlblech fangen eventuell auslaufende Flüssigkeiten sicher auf
- kürzere Lagerlaufzeiten durch beidseitige Nutzbarkeit

Fachlast 150 kg / Feldlast 1,3 t						
Höhe mm	Breite mm	Tiefe mm	Grundregal	Anbauregal		
2.000	1.000	500	14870	14871		
Zusatz-Wannenboden mit 4 Universalträgern	1.000	500	14872	14872		
2.000	1.000	600	14875	14876		
Zusatz-Wannenboden mit 4 Universalträgern	1.000	600	14877	14877		



Fachbodenregale
Stecksystem

Fachbodenregale
Schraubsystem

Fachbodenregale
Büro

Weitspannregale

Palettenregale

Kragarmregale

Regalanlagen & Bühnen

Wannenbodenregale

mit Sicherheit auf jeder Ebene

beidseitig nutzbar

Eigenschaften

- 4 Wannenböden und 1 **MULTIplus150** Abdeckboden
- bis 150 kg belastbare Wannen mit 60 mm Kantenhöhe
- Volumen der Wannenböden:
Tiefe 500 mm = 18 Liter / Tiefe 600 mm = 22 Liter
- Wannen im Raster von 25 mm in der Höhe verstellbar
- Aussteifung durch Längsriegel
- verzinkt

Nutzen

- Wannenböden aus 1,5 mm verzinktem Stahlblech fangen eventuell auslaufende Flüssigkeiten sicher auf
- kürzere Lagerlaufzeiten durch beidseitige Nutzbarkeit

Fachlast 150 kg / Feldlast 1,3 t						
Höhe mm	Breite mm	Tiefe mm	Grundregal	Anbauregal		
2.000	1.000	500	14940	14941		
Zusatz-Wannenboden mit 4 Universalträgern	1.000	500	14994	14994		
2.000	1.000	600	14942	14943		
Zusatz-Wannenboden mit 4 Universalträgern	1.000	600	14992	14992		



» Lebensmittelregale

aus Edelstahl oder eloxiertem Aluminium

Stecksystem
Schraubensystem
Büroregale
Weitspannregale
Palettenregale
Kragarmregale
Regalanlagen & Bühnen



Edelstahlregal



Regalboden Edelstahl

Aluminiumregal

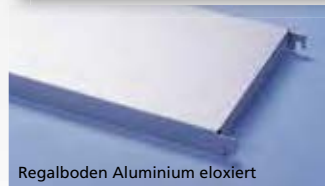

Regalboden Aluminium eloxiert

Tiefen:
400 mm
500 mm
600 mm

Breiten: 800 / 1.000 / 1.200 mm

Höhen:
1.800 mm
1.950 mm

Eigenschaften

- besonders für Gastronomie und lebensmittelverarbeitende Betriebe geeignet
- bis 150 kg belastbare Regalböden

Nutzen

- Edelstahl: lebensmittelecht, auch zur Lagerung von unverpackten Lebensmitteln geeignet
- sicherer Stand durch höhenverstellbare Füße und Kreuzstreben

- hygienisch und leicht zu reinigen
- schnell einsatzbereit durch einfaches Stecken der Böden
- flexibler Einsatz durch Montagemöglichkeit über Eck

Planung

Die Komplettregale werden mit vormontierten Rahmen geliefert.

Die angegebenen Traglasten gelten für gleichmäßig verteilte Lasten je Regalboden.

Die Regalböden haben eine Kantenhöhe von 40 mm.

Hinweis:

Nicht kompatibel mit dem SCHULTE Stecksystem.

Sicherheit

Regale mit einem Höhen/Tiefen-Verhältnis größer 5:1 müssen gemäß DGUV Regel 108-007 (BGR 234) gegen Kippen gesichert werden.

Beispiel:

Ein Regal mit einer Tiefe von 300 mm und einer Höhe von 2.000 mm muss durch eine Wandverankerung gesichert werden.

Aufbaumaße

Grundregal: Nennlänge + 50 mm

Anbauregal: Nennlänge + 25 mm

Rahmentiefe gesamt:

Nenntiefe = Rahmentiefe

Bodenmaß = Nenntiefe abzüglich 59 mm

Feldlast:

Aluregale bis 800 kg

Edelstahlregale bis 1.200 kg

Feldlast:

bis 150 kg

Böden im Raster 150 mm einhängbar

Fachbreite 800 mm · Fachlast 150 kg												
Tiefe mm				400			500			600		
	Höhe mm	Fachböden	Feldlast kg	Grundregal	Anbauregal	Grundregal	Anbauregal	Grundregal	Anbauregal	Grundregal	Anbauregal	
Aluminium eloxiert	1.800	4	800	18950	18951	18954	18955	18958	18959	18958	18959	
	1.950			18952	18953	18956	18957	18960	18961			
	Zusatz-Fachboden			18697	18697	18677	18677	18670	18670			
Edelstahl	1.800	4	1.200	18986	18987	18990	18991	18994	18995	18994	18995	
	1.950			18988	18989	18992	18993	18996	18997			
	Zusatz-Fachboden			18616	18616	18598	18598	18592	18592			

Fachbreite 1.000 mm · Fachlast 150 kg												
Tiefe mm				400			500			600		
	Höhe mm	Fachböden	Feldlast kg	Grundregal	Anbauregal	Grundregal	Anbauregal	Grundregal	Anbauregal	Grundregal	Anbauregal	
Aluminium eloxiert	1.800	4	800	18962	18963	18966	18967	18970	18971	18970	18971	
	1.950			18964	18965	18968	18969	18972	18973			
	Zusatz-Fachboden			18724	18724	18730	18730	18736	18736			
Edelstahl	1.800	4	1.200	18998	18999	19002	19003	19006	19007	19006	19007	
	1.950			19000	19001	19004	19005	19008	19009			
	Zusatz-Fachboden			18824	18824	18830	18830	18836	18836			

Fachbreite 1.200 mm · Fachlast 125 kg												
Tiefe mm				400			500			600		
	Höhe mm	Fachböden	Feldlast kg	Grundregal	Anbauregal	Grundregal	Anbauregal	Grundregal	Anbauregal	Grundregal	Anbauregal	
Aluminium eloxiert	1.800	4	800	18974	18975	18978	18979	18982	18983	18982	18983	
	1.950			18976	18977	18980	18981	18984	18985			
	Zusatz-Fachboden			18725	18725	18731	18731	18737	18737			
Edelstahl	1.800	4	1.200	19010	19011	19014	19015	19018	19019	19018	19019	
	1.950			19012	19013	19016	19017	19020	19021			
	Zusatz-Fachboden			18825	18825	18831	18831	18837	18837			



Hängeschiene

- für S-Haken

Tragkraft kg		80	
	Breite mm		
Aluminium	800	18623	
	1.000	18783	
	1.200	18784	

S-Haken

122 mm hoch

Edelstahl	18886	
-----------	-------	--

Eckverbindungsklammer*

- zum einfachen Bau über Eck
- sowohl bei Edelstahl- als auch Aluminiumregalen einsetzbar
- fester Sitz durch seitliches Aufschieben
- pro Fachboden werden 2 Stück benötigt

Aluminium	18887	
-----------	-------	--

* Beim Einsatz von Eckverbindungsklammern reduziert sich die Fachlast je Boden um 30%.



» Das **Zubehör** von SCHULTE Lagertechnik für ein optimiertes Lagergut-Management

Mit vielseitigen Systembausteinen und zielgruppenorientiertem Zubehör von SCHULTE Lagertechnik lässt sich der Lagerraum übersichtlicher gestalten und so das Kleinteile-Management optimieren. Kleinteile sind direkt im Blick und schnell zur Hand. Das spart Platz und kostbare Zeit. So wird der Arbeitsfluss im Handumdrehen gesteigert.

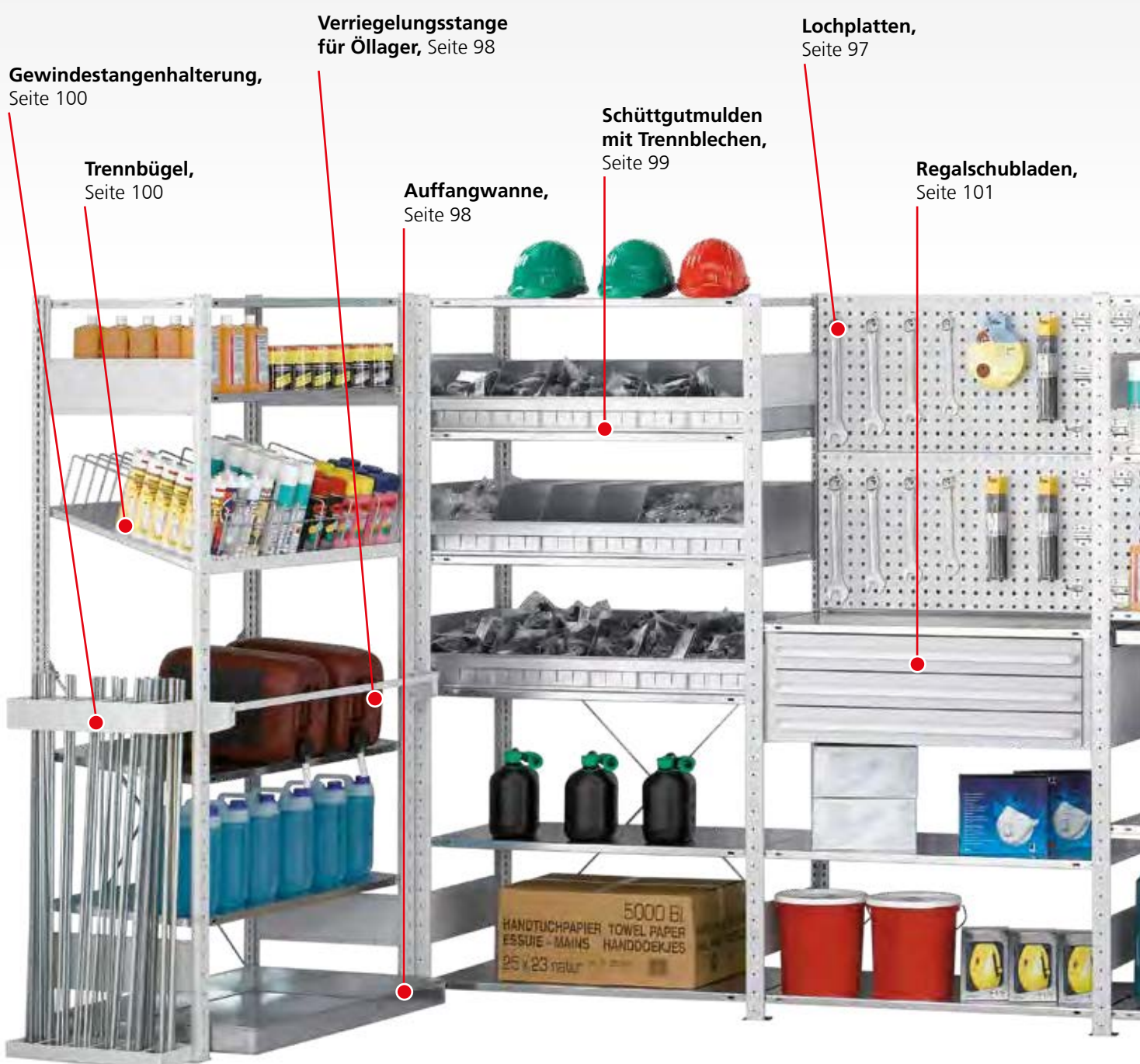

Alle Preise ohne Bestückung. Die Tabellen zeigen Bestellbeispiele. Weitere Abmessungen und Ausführungen auf Anfrage.

Ihre Vorteile auf einen Blick

- Beschleunigung der Kommissionierungsprozesse
- anwendungsbezogene Optimierung der Regale
- normgerechte Lagerung von Gefahrstoffen
- vielfältige Unterteilungsmöglichkeiten
- übersichtliche Lagerraumgestaltung

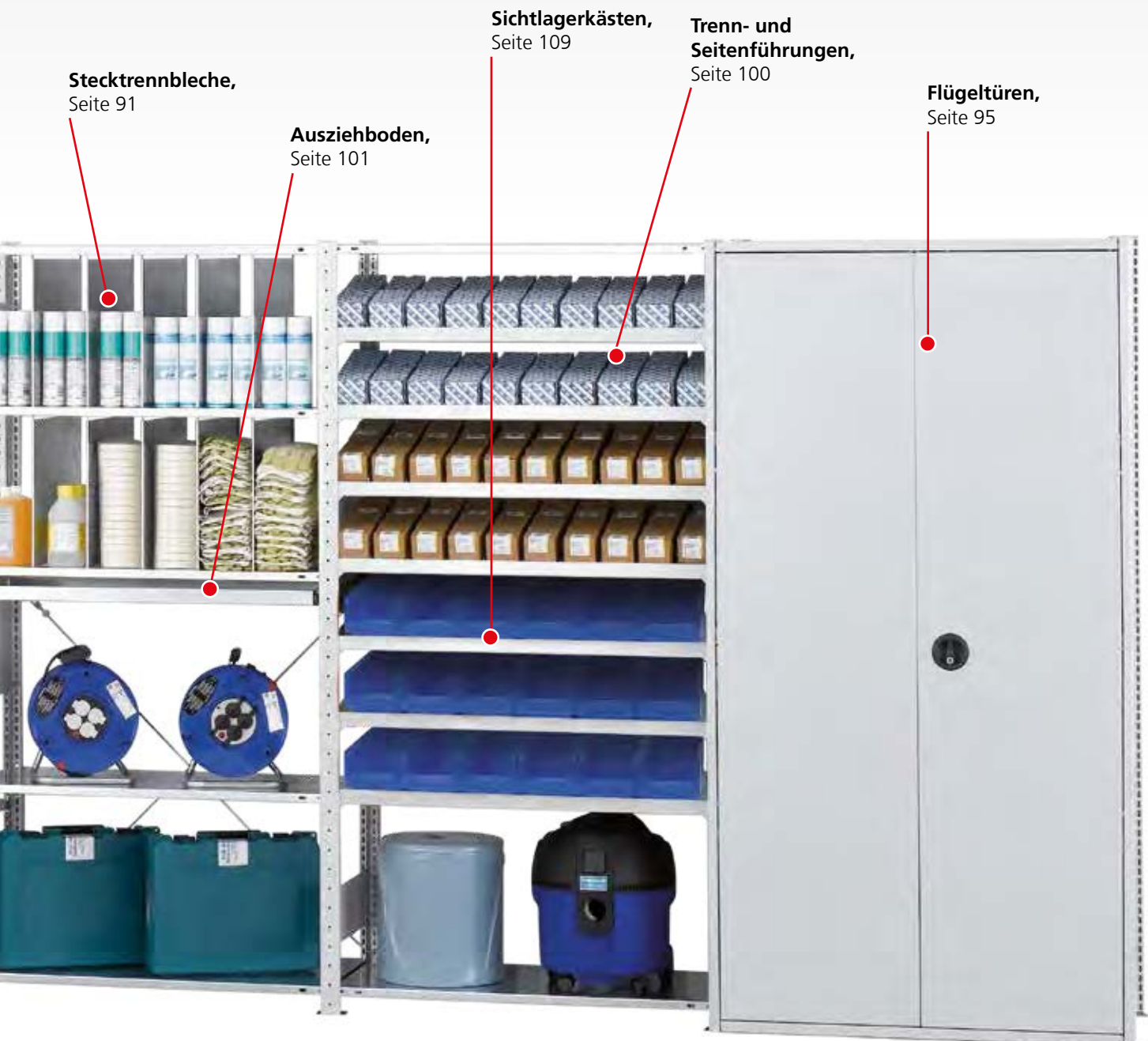

Stecktrennbleche,
Seite 91

Ausziehboden,
Seite 101

Sichtlagerkästen,
Seite 109

**Trenn- und
Seitenführungen,**
Seite 100

Flügelüren,
Seite 95

» Das **MULTIplus** Stecksystem

effiziente Ausnutzung und ergonomische Vorteile

Die Lochung der **MULTIplus** T-Profile im Fachbodenregal Stecksystem von SCHULTE Lagertechnik erfolgt in einem 25 mm-Raster. In Kombination mit den **MULTIplus85** und **MULTIplus150** Fachböden, die auch eine Kantenhöhe von 25 mm haben, ergibt sich eine einzigartige Flexibilität der Höhenverstellbarkeit und Lagerkapazitätsnutzung.

Die Abstimmung zwischen Raster und Fachböden ermöglicht eine optimale Anpassung an die zu lagernden Güter und erlaubt so die höchstmögliche Ausnutzung des Regalvolumens.

Durch die niedrige 25 mm Kante können Sie zudem mehr Ebenen pro Feld als bei vergleichbaren höheren Kantenhöhen einsetzen und erreichen eine niedrigere Positionierung der Fachböden. Dies führt bei der Kommissionierung zu einer deutlich ergonomischeren Bedienbarkeit.





Fachbodenregale
Stecksystem

Fachbodenregale
Schraubsystem

Fachbodenregale
Büro

Weitspannregale

Palettenregale

Kragarmregale

Regalanlagen & Bühnen

» Mehr Lagerebenen bei gleicher Regalhöhe

- Steigerung der Lagerebenen bei gleicher Regalhöhe
- bei über 10 Regalfeldern sparen Sie ein ganzes Regal ein

17 Lagerebenen

bei 2.000 mm Regalhöhe

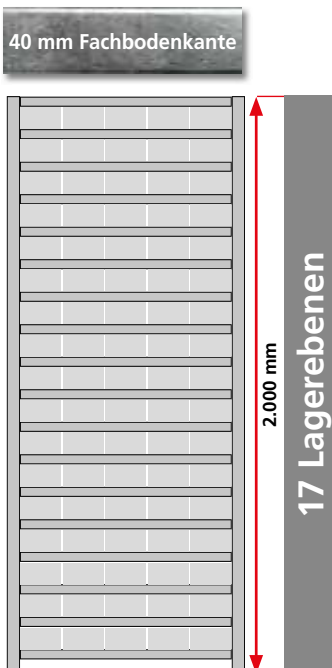

19 Lagerebenen

bei 2.000 mm Regalhöhe

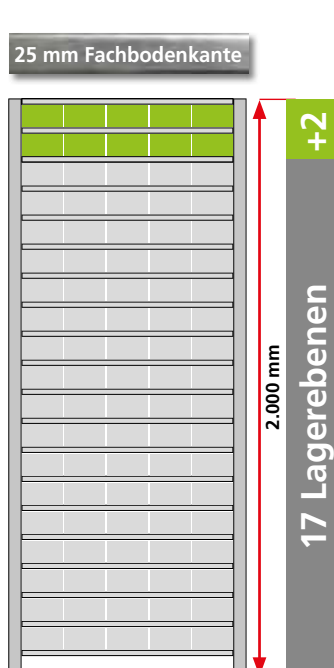

» Ergonomische Bedienung durch geringere Bauhöhe

- ergonomisch vorteilhafte Bedienung durch optimierte Greifhöhen
- kürzere Kommissionierwege durch schnellere Entnahme der Ware

2.300 mm Höhe

mit 19 Lagerebenen

40 mm Fachbodenkante



2.000 mm Höhe

mit 19 Lagerebenen

25 mm Fachbodenkante

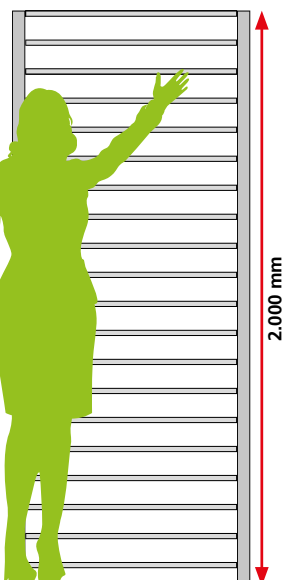

» MULTIplus Fachböden

hohe Qualität und Belastbarkeit



- **Umweltfreundliche Verbindungstechnik:** Durchsetzfugen statt Schweißen
- **Zusätzliche Aussteifung** durch Materialverdopplung an den Auflagekanten
- **Einfaches Stecken** in die Fachbodenträger
- **Optimierte Kastenform** erhöht die Tragkraft je Fachboden um bis zu 25 %
- **Maximale Stabilität** durch Führen des Kastenprofils bis in die Ecken
- **Hohe Stabilität** durch dreifache Abkantung des Materials in Tiefenrichtung

- **Transportsicherung** durch Stapelnocken

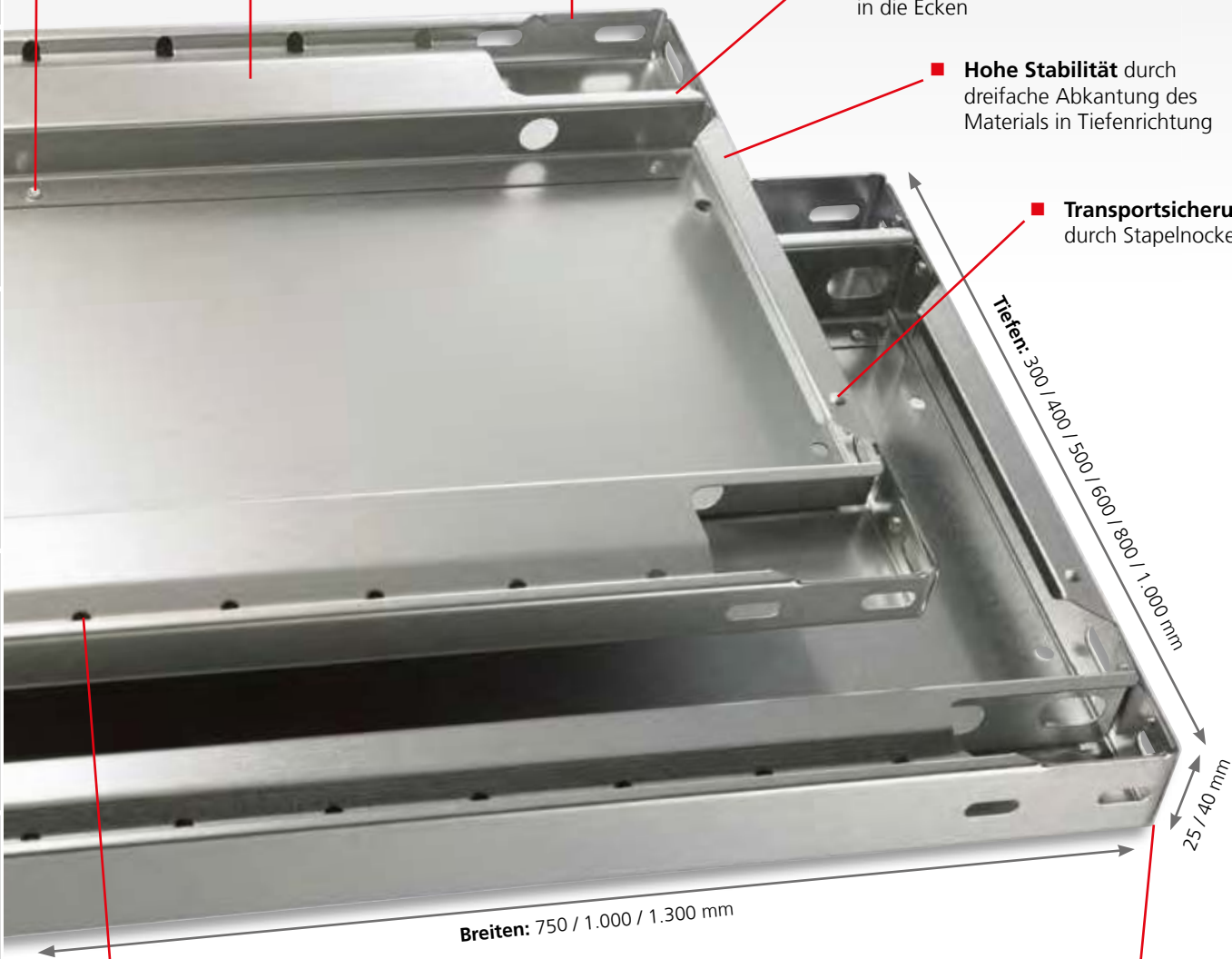

- **Systemlochung** zum leichten Anbringen von Zubehör wie zum Beispiel Stecktrennbleche oder Draht-Steckgitter. Abstand der Systemlochung: 50 mm

Kantenhöhen	
MULTIplus85 / MULTIplus150	25 mm Kantenhöhe
MULTIplus250 / MULTIplus330	40 mm Kantenhöhe

Fachbodenregale Stecksystem
 Fachbodenregale Schraubsystem
 Fachbodenregale Büro
 Weitspannregale
 Palettenregale
 Kragarmregale
 Regalanlagen & Bühnen

MULTIplus150

Fachböden werden immer ohne Fachbodenträger geliefert, bitte passend separat bestellen (siehe Seite 85)

Kantenhöhe 25 mm · Fachlast 150 kg

	Tiefe mm	Fachbreite mm		
		750 mm	1.000 mm	1.300 mm
verzinkt	300	17203 ■	17230 ■	17530 ■
	400	17204 ■	17240 ■	17540 ■
	500	17205 ■	17250 ■	17550 ■
	600	17206 ■	17260 ■	17560 ■
	800	17208 ■	17280 ■	17580 ■
RAL 7035 lichtgrau	300	37203 ■	37230 ■	37530 ■
	400	37204 ■	37240 ■	37540 ■
	500	37205 ■	37250 ■	37550 ■
	600	37206 ■	37260 ■	37560 ■
	800	37208 ■	37280 ■	37580 ■

MULTIplus250

Fachböden werden immer ohne Fachbodenträger geliefert, bitte passend separat bestellen (siehe Seite 85)

Kantenhöhe 40 mm · Fachlast 250 kg

	Tiefe mm	Fachbreite mm		
		750 mm	1.000 mm*	1.300 mm
verzinkt	300	17303 ■	17330 ■	17630 ■
	400	17304 ■	17340 ■	17640 ■
	500	17305 ■	17350 ■	17650 ■
	600	17306 ■	17360 ■	17660 ■
	800	17308 ■	17380 ■	17680 ■
	1.000		17395 ■*	
RAL 7035 lichtgrau	300	37303 ■	37330 ■	37630 ■
	400	37304 ■	37340 ■	37640 ■
	500	37305 ■	37350 ■	37650 ■
	600	37306 ■	37360 ■	37660 ■
	800	37308 ■	37380 ■	37680 ■
	1.000*		37395 ■*	

* Fachböden 1.000 x 1.000 mm werden mit 2 Unterzügen geliefert!

MULTIplus330

Fachböden werden immer ohne Fachbodenträger geliefert, bitte passend separat bestellen (siehe Seite 85)

Kantenhöhe 40 mm · Fachlast 330 kg

	Tiefe mm	Fachbreite 1.000 mm	
verzinkt	300	17430 ■	
	400	17440 ■	
	500	17450 ■	
	600	17460 ■	
	800	17480 ■	
RAL 7035 lichtgrau	300	37430 ■	
	400	37440 ■	
	500	37450 ■	
	600	37460 ■	
	800	37480 ■	

MULTIplus85

Fachböden werden immer ohne Fachbodenträger geliefert, bitte passend separat bestellen (siehe Seite 85)

Kantenhöhe 25 mm · Fachlast 85 kg

	Tiefe mm	Fachbreite mm		
		750 mm	1.000 mm	1.300 mm
verzinkt	300	11023 ■	11333 ■	11053 ■
	350	11028 ■	11332 ■	
	400		11344 ■	
	500		11355 ■	
	600		11366 ■	
RAL 7035 lichtgrau	300	30023 ■	31330 ■	30053 ■
	350	30028 ■	31331 ■	
	400		31340 ■	
	500		31350 ■	
600		31360 ■		

Verstärkungsunterzüge

zur Steigerung der Fachlasten



für MULTIplus150 Fachböden · 25 mm Kantenhöhe

	Breiten mm	
	750	1.000
verzinkt	12590-25 ■	
	12591-25 ■	
	12592-25 ■	

für MULTIplus250 / 330 Fachböden · 40 mm Kantenhöhe

	Breiten mm	
	750	1.000
verzinkt	12590-40 ■	
	12591-40 ■	
	12592-40 ■	

MULTIplus150 Fachlaststeigerung bis 220 kg				MULTIplus250 Fachlaststeigerung bis 330 kg			MULTIplus330 Fachlaststeigerung bis 410 kg		
Tiefe mm	ohne Unterzug	1 Unterzug	2 Unterzüge	ohne Unterzug	1 Unterzug	2 Unterzüge	ohne Unterzug	1 Unterzug	2 Unterzüge
300	150 kg	---	---	250 kg	---	---	330 kg	---	---
400	150 kg	+ 35 kg	+ 70 kg	250 kg	+ 50 kg	+ 80 kg	330 kg	+ 50 kg	+ 80 kg
500	150 kg	+ 35 kg	+ 70 kg	250 kg	+ 50 kg	+ 80 kg	330 kg	+ 50 kg	+ 80 kg
600	150 kg	+ 35 kg	+ 70 kg	250 kg	+ 50 kg	+ 80 kg	330 kg	+ 50 kg	+ 80 kg
800	150 kg	keine Lasterhöhung nur weniger Durchbiegung		250 kg	---	+ 50 kg	330 kg	---	+ 50 kg
1.000	150 kg			250 kg	---	+ 25 kg	330 kg	---	---

Alle Preise ohne Bestückung. Die Tabellen zeigen Bestellbeispiele. Weitere Abmessungen und Ausführungen auf Anfrage.

■ 5 Tage ab Lager · ■ 2 Wochen versandfertig

Fachbodenregale Stecksystem

Fachbodenregale Schraubsystem

Fachbodenregale Büro

Weitspannregale

Palettenregale

Kragarmregale

Regalanlagen & Bühnen

» **MULTIplus T-Profile**

hohe Qualität und Präzision



25 mm Lochung und Kantenhöhe

Optimale Kombination der 25 mm-Rasterlochung der **MULTIplus** T-Profile und der 25 mm-Kantenhöhe der **MULTIplus85** und **MULTIplus150** Fachböden



- **Systemlochung**
mit Höhenmarkierungen zum einfachen Anschluss der Systemkomponenten
- **Schmetterlingslochung**
zur Aufnahme der Tiefenriegel
- **2 Materialstärken**
für maximale Stabilität bei allen Regalhöhen
- **Optimale Raumausnutzung**
durch 25 mm-Rasterlochung und 25 mm-Kantenhöhe der Fachböden
- **Maximale Stabilität**
durch umbördelten Steg mit zusätzlicher Sicke
- **Hohe Traglasten**
durch optimierte Kastenform mit engen Radien
- **Erfüllt höchste Anforderungen**
an Fertigungstoleranzen, insbesondere an Parallelität, Bombierung und Torsionsfreiheit
- **5 Farben**
standardmäßig lieferbar

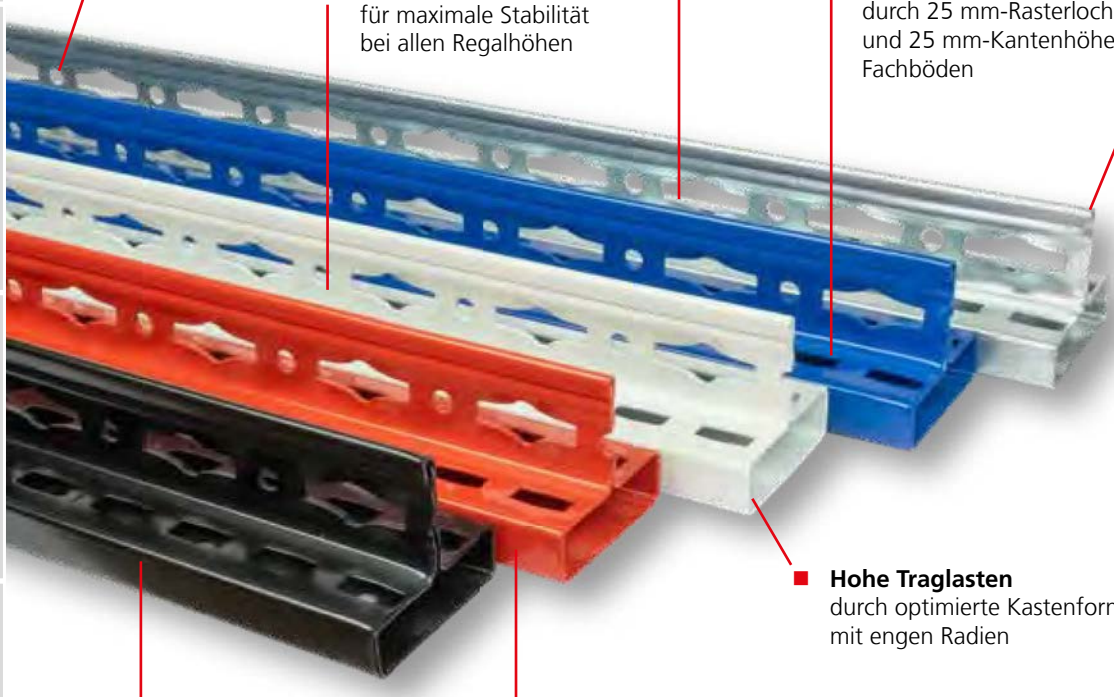

MULTIplus T-Profil steckbar

- zum Aufbau von **MULTIplus** T-Profil-Rahmen
- ab 3.000 mm Höhe für eine nachträgliche Aufstockung (Geschossanlage) geeignet
- verzinkt, RAL 7035 lichtgrau, RAL 5010 enzianblau, RAL 3000 feuerrot, schwarz



Höhe mm	1.000	1.500	1.800	2.000	2.300	2.500	2.750	3.000	3.500	4.000	4.500	5.000	5.500	6.000	6.500	7.000	7.500
verzinkt	15210 ■	15215 ■	15218 ■	15220 ■	15223 ■	15225 ■	15228 ■	15230 ■	15235 ■	15240 ■	15245 ■	15250 ■	15251 ■	15252 ■	15253 ■	15254 ■	15255 ■
RAL 7035 lichtgrau	35210 ■	35215 ■	35218 ■	35220 ■	35223 ■	35225 ■	35228 ■	35230 ■	35235 ■	35240 ■	35245 ■	35250 ■	35251 ■	35252 ■	35253 ■	35254 ■	35255 ■
RAL 5010 enzianblau			35218-B ■	35220-B ■	35223-B ■	35225-B ■	35228-B ■	35230-B ■	35235-B ■	35240-B ■	35245-B ■	35250-B ■	35251-B ■	35252-B ■	35253-B ■	35254-B ■	35255-B ■
RAL 3000 feuerrot				35220-R ■	35223-R ■	35225-R ■		35230-R ■									
schwarz			35218-S ■	35220-S ■	35223-S ■												
Einfach-Klemmfuß	15280 ■																
Doppel-Klemmfuß								15281 ■									
Abdeckkappe															15282 ■		

MULTIplus Tiefenriegel steckbar

- zum Aufbau von **MULTIplus** T-Profil-Rahmen
- einfaches Stecken in die T-Profile
- verzinkt, RAL 7035 lichtgrau, RAL 5010 enzianblau, RAL 3000 feuerrot, schwarz



Tiefe mm	300	350	400	500	600	800	1.000
verzinkt	15263 ■	15261 ■	15264 ■	15265 ■	15266 ■	15268 ■	15270 ■
RAL 7035 lichtgrau	35263 ■	35261 ■	35264 ■	35265 ■	35266 ■	35268 ■	35270 ■
RAL 5010 enzianblau	35263-B ■	35261-B ■	35264-B ■	35265-B ■	35266-B ■	35268-B ■	35270-B ■
RAL 3000 feuerrot	35263-R ■	35261-R ■	35264-R ■	35265-R ■	35266-R ■	35268-R ■	35270-R ■
schwarz	35263-S ■	35261-S ■	35264-S ■	35265-S ■	35266-S ■	35268-S ■	35270-S ■



MULTIplus T-Profil-Rahmen, vormontiert steckbar, ohne Füße

- Stecksystem-Rahmen zur Aufnahme von **MULTIplus 85/150/250** Fachböden und Zubehörteilen
- bestehend aus T-Profilen, Tiefenriegeln (genietet) und Abdeckkappen
- verzinkt, RAL 7035 lichtgrau und RAL 5010 enzianblau

Montierte Rahmen

	Höhe mm	Tiefenriegel	Tiefe mm			
			300	400	500	600
verzinkt	1.800	2	12920-M	12921-M	12922-M	12923-M
	2.000	2	12870-M	12871-M	12872-M	12873-M
	2.300	2	12890-M	12891-M	12892-M	12893-M
	2.500	3	12874-M	12875-M	12876-M	12877-M
RAL 7035 lichtgrau	1.800	2	32920-M	32921-M	32922-M	32923-M
	2.000	2	32770-M	32771-M	32772-M	32773-M
	2.300	2	32930-M	32931-M	32932-M	32933-M
	2.500	3	32774-M	32775-M	32776-M	32777-M
RAL 5010 enzianblau	1.800	2	32920-B-M	32921-B-M	32922-B-M	32923-B-M
	2.000	2	32770-B-M	32771-B-M	32772-B-M	32773-B-M
	2.300	2	32930-B-M	32931-B-M	32932-B-M	32933-B-M
	2.500	3	32774-B-M	32775-B-M	32776-B-M	32777-B-M
Einfach-Klemmfuß			15280	Doppel-Klemmfuß		15281

Für den Einsatz von 330 kg Fachböden fragen Sie bitte spezielle T-Profil-Rahmen mit geänderter Anzahl von Tiefenriegeln an.

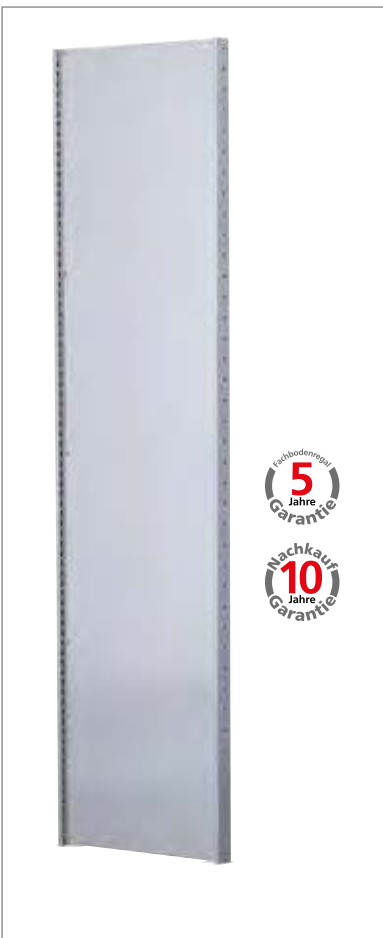

MULTIplus T-Profil-Vollblechrahmen, vormontiert steckbar, ohne Füße

- komplett montierte Stecksystem-Vollblechrahmen zur Aufnahme von **MULTIplus** Fachböden
- Vollblechrahmen eignen sich ideal zur Verkleidung von Regal-Kopfseiten
- bestehend aus T-Profilen, Vollblechseitenwänden und Abdeckkappen
- verzinkt, RAL 7035 lichtgrau und RAL 5010 enzianblau

Montierte Vollblechrahmen

	Höhe mm	Tiefe mm			
		300	400	500	600
verzinkt	1.800	10251	10252	10253	10254
	2.000	10256	10257	10258	10259
	2.300	10261	10262	10263	10264
	2.500	10266	10267	10268	10269
RAL 7035 lichtgrau	1.800	30251	30252	30253	30254
	2.000	30256	30257	30258	30259
	2.300	30261	30262	30263	30264
	2.500	30266	30267	30268	30269
RAL 5010 enzianblau	1.800	30251-B	30252-B	30253-B	30254-B
	2.000	30256-B	30257-B	30258-B	30259-B
	2.300	30261-B	30262-B	30263-B	30264-B
	2.500	30266-B	30267-B	30268-B	30269-B
Einfach-Klemmfuß		15280	Doppel-Klemmfuß		15281

MULTIplus T-Profil-Rahmen, unmontiert
steckbar, ohne FüÙe

- Stecksystem-Rahmen zur Aufnahme von **MULTIplus 85/150/250** Fachböden und Zubehörteilen
- ab 3.000 mm Höhe zur nachträglichen Aufstockung geeignet
- bestehend aus T-Profilen, Tiefenriegeln und Abdeckkappen
- verzinkt, RAL 7035 lichtgrau und RAL 5010 enziánblau

Unmontierte Rahmen											
	Höhe mm	Tiefenriegel	Tiefe mm								
			300	400	500	600	800	1.000			
verzinkt	1.800	2	12920 ■	12921 ■	12922 ■	12923 ■	12924 ■	12925 ■			
	2.000	2	12870 ■	12871 ■	12872 ■	12873 ■	12882-A ■	12883-A ■			
	2.300	2	12890 ■	12891 ■	12892 ■	12893 ■	12898 ■	12899 ■			
	2.500	3	12874 ■	12875 ■	12876 ■	12877 ■	12884-A ■	12885-A ■			
	3.000	3	12878 ■	12879 ■	12880 ■	12881 ■	12886-A ■	12887-A ■			
RAL 7035 lichtgrau	1.800	2	32920 ■	32921 ■	32922 ■	32923 ■	32924 ■	32929 ■			
	2.000	2	32770 ■	32771 ■	32772 ■	32773 ■	32782-A ■	32783-A ■			
	2.300	2	32930 ■	32931 ■	32932 ■	32933 ■	32934 ■	32935 ■			
	2.500	3	32774 ■	32775 ■	32776 ■	32777 ■	32784-A ■	32785-A ■			
	3.000	3	32778 ■	32779 ■	32780 ■	32781 ■	32786-A ■	32787-A ■			
RAL 5010 enziánblau	1.800	2	32920-B ■	32921-B ■	32922-B ■	32923-B ■	32924-B ■	32929-B ■			
	2.000	2	32770-B ■	32771-B ■	32772-B ■	32773-B ■	32782-A-B ■	32783-A-B ■			
	2.300	2	32930-B ■	32931-B ■	32932-B ■	32933-B ■	32934-B ■	32935-B ■			
	2.500	3	32774-B ■	32775-B ■	32776-B ■	32777-B ■	32784-A-B ■	32785-A-B ■			
	3.000	3	32778-B ■	32779-B ■	32780-B ■	32781-B ■	32786-A-B ■	32787-A-B ■			
Einfach-Klemmfuß			15280 ■	Doppel-Klemmfuß			15281 ■				



Für den Einsatz von 330 kg Fachböden fragen Sie bitte spezielle T-Profil-Rahmen mit geänderter Anzahl von Tiefenriegeln an.



Komplettregale mit vormontierten T-Profil-Rahmen



Bei den Komplettregalen werden die T-Profile und Tiefenriegel standardmäßig unmontiert geliefert.

Wünschen Sie vormontierte Rahmen, werden diese gegen Mehrpreis werkseitig genietet. Aus transporttechnischen Gründen werden nur Rahmen bis 2.500 mm Höhe und 600 mm Tiefe genietet. Bitte an die Artikelnummer ein „-M“ anhängen (z. B. 12750-M).

Regalhöhe:	Mehrpreis Grundregal:	Mehrpreis Anbauregal:
2.000 mm	17,40 €	8,70 €
2.300 mm	20,60 €	10,30 €
2.500 mm	26,30 €	13,15 €

Preise gelten nur für T-Profil-Rahmen bis 250 kg Fachböden.

Zubehör

Stecksystem im Überblick

Komponenten und Einzelteile

Fachbodenregale Stecksystem

Fachbodenregale Schraubsystem

Fachbodenregale Büro

Weitspannregale

Palettenregale

Kragarmregale

Regalanlagen & Bühnen



Abdeckkappe
Seite 85

Tiefenriegel
Seite 81

Kreuzstrebe
Diagonalstrebe
Seite 86

Fachboden
Seite 79

Längenriegel
Seite 87

T-Profil
Seite 81

Fachbodenträger
Seite 85

Einzel- / Doppel-Klemmfuß
Seite 85

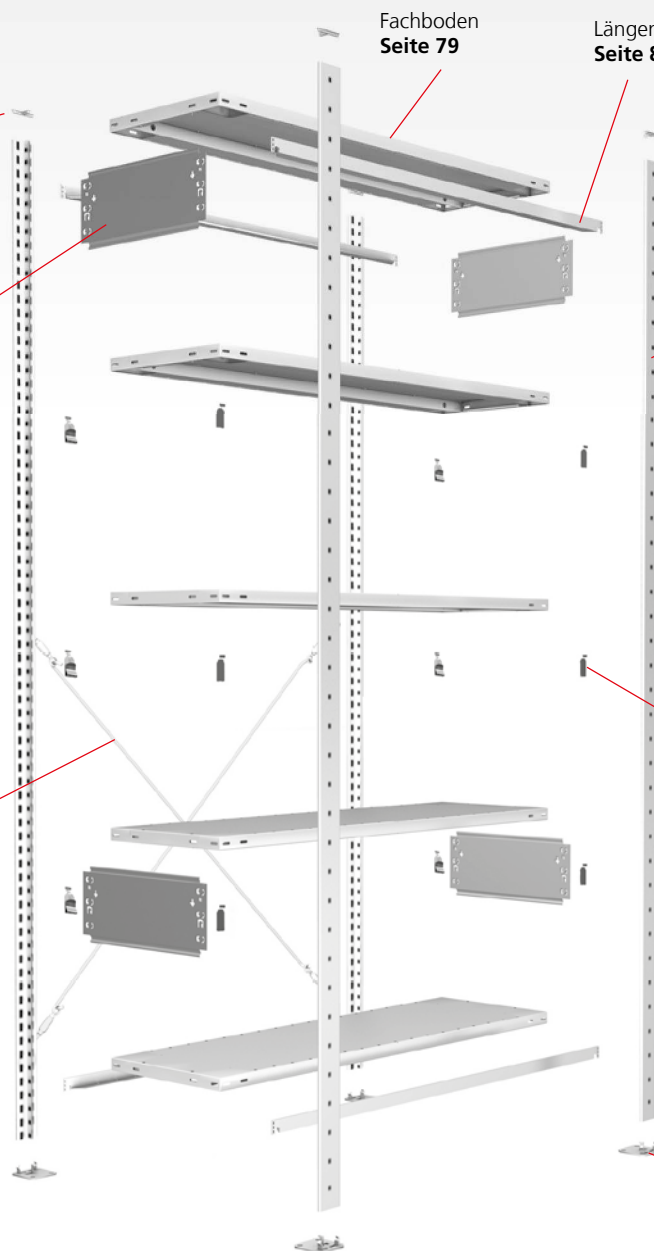



Fachbodenträger für MULTIplus Fachböden

- zum Einhängen der Fachböden in T-Profil-Rahmen
- je Fachboden 4 Stück erforderlich
- verzinkt

für MULTIplus85 MULTIplus150	29150	■	
für MULTIplus250 MULTIplus330	39250	■	

Universalträger für Holzböden und Gitterrostböden u. ä.

- zum Einlegen von Holzböden u. ä. in T-Profil-Rahmen
- je Fachboden 4 Stück erforderlich
- bis 200 kg Tragkraft je Ebene
- verzinkt

für Holzböden, Gitterrostböden	10337	■	
-----------------------------------	-------	---	--



Einfach-Klemmfuß für MULTIplus T-Profile

- zur sicheren Aufstellung von Steckregalen
- verzinkt

Klemmfuß	15280	■	
Trennfolie	12693-TF	■	

Bei magnesithaltigen Böden müssen die Klemmfüße mit einer Trennfolie unterlegt werden.

Doppel-Klemmfuß für MULTIplus T-Profile

- zur sicheren Aufstellung der mittleren T-Profile bei Doppelregalen
- verzinkt

Klemmfuß	15281	■	
Trennfolie	12692-TF	■	



Bei magnesithaltigen Böden müssen die Klemmfüße mit einer Trennfolie unterlegt werden.



Unterlegplatten für Einfach- und Doppel-Klemmfuß

- 2 mm stark, zum Ausgleich von Bodenunebenheiten
- verzinkt

Unterlegplatte Einfach-Klemmfuß	12694	■	
Unterlegplatte Doppel-Klemmfuß	12695	■	

Abdeckkappe für MULTIplus T-Profile

- optischer Abschluss
- aus Kunststoff

RAL 7035 lichtgrau	15282	■	
schwarz	35282-S	■	



Blechtreiberschraube 4,8 x 13 mm (einzeln)

Schraube	12710	■	
----------	-------	---	--



Schraubanker 8 x 75 mm (einzeln)

Schraubanker	19956	■	
--------------	-------	---	--

Befestigungsset 1 x Schraubanker 8 x 75 mm 2 x Blechtreiberschrauben

- zur Befestigung von Regalen am Boden
- passend zu Stecksystem-Klemmfüßen
- zur Verbindung von Fußplatten bei MULTIplus T-Profilen

Befestigungsset	12709	■	
-----------------	-------	---	--

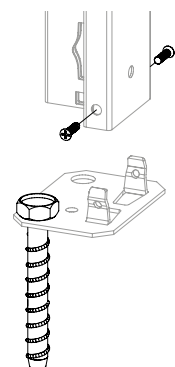



Kreuzstreben-Set für Stecksystem-Grundregale

- bestehend aus: 2 Diagonalstreben, 2 Spannschlösser
- zur Aussteifung einseitig nutzbarer Stecksystem-Grundregale
- ab Regalhöhe 1.200 mm einsetzbar
- aus Rundstahl
- verzinkt

Regalbreite mm	Kreuzstrebe-Set	Diagonalstrebe einzeln	Spannschloss
750 / 1.000	12690 ■	13591 ■	13590 ■
1.300	12690-L ■	13591-X ■	13590 ■



Diagonalstreben-Set für Stecksystem-Anbauregale

- bestehend aus: 1 Diagonalstrebe, 1 Spannschloss
- zur Aussteifung einseitig nutzbarer Stecksystem-Anbauregale
- ab Regalhöhe 1.200 mm einsetzbar
- aus Rundstahl
- verzinkt

Regalbreite mm	Diagonalstrebe-Set	Diagonalstrebe einzeln	Spannschloss
750 / 1.000	12691 ■	13591 ■	13590 ■
1.300	12691-L ■	13591-X ■	13590 ■

Schneller Aufbau der Regale in wenigen Schritten



Aussteifung mit Kreuzstreben



Jedes 2. Regal muss mit Kreuzstreben aussteift werden. Zum Aufbau verwenden Sie die vorgegebene Mindestanzahl an Kreuzstreben:

- bis 2.500 mm Regalhöhe = 1 Kreuzstrebe
- bis 3.000 mm Regalhöhe = 2 Kreuzstreben
- bis 4.500 mm Regalhöhe = 3 Kreuzstreben

Aussteifung mit Längenriegeln

Zum Aufbau von Fachbodenregalen mit Längenriegeln verwenden Sie die vorgegebene Mindestanzahl an Aussteifungsebenen:

- bis 2.000 mm Regalhöhe = 2 Paar
- bis 3.500 mm Regalhöhe = 3 Paar
- ab 3.500 mm Regalhöhe = auf Anfrage

Beim Einsatz von 330 kg Fachböden ändert sich die vorgegebene Anzahl der Kreuzstreben bzw. Längenriegel!

Alle Preise ohne Bestückung. Die Tabellen zeigen Bestellbeispiele. Weitere Abmessungen und Ausführungen auf Anfrage.

■ 5 Tage ab Lager

Längenriegel für Fachbodenregale
zur Aussteifung beidseitig nutzbarer Regale

- inkl. 2 Sicherungsstiften gegen unbeabsichtigtes Herausfallen des Längenriegels
- verzinkt oder RAL 7035 lichtgrau

für MULTIplus85/150 Fachböden · 25 mm Kante			
Länge mm	750	1.000	1.300
verzinkt	13448 ■	13449 ■	13450 ■
RAL 7035 lichtgrau	33448 ■	33449 ■	33450 ■

für MULTIplus250/330 Fachböden · 40 mm Kante			
Länge mm	750	1.000	1.300
verzinkt	13417 ■	13418 ■	13418-L ■
RAL 7035 lichtgrau	33415 ■	33416 ■	33416-L ■

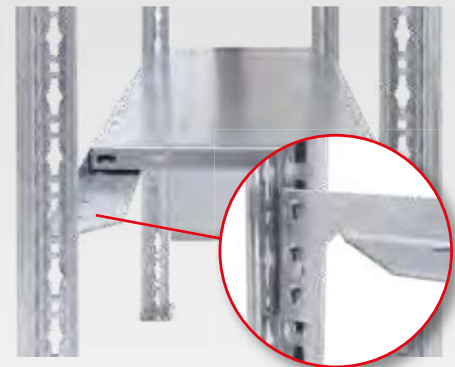

Sicherungsstift einzeln 13920-S ■

Fachbodenregale
Stecksystem

Fachbodenregale
Schraubsystem

Fachbodenregale
Büro

Weitspannregale

Palettenregale

Kragarmregale

Regalanlagen & Bühnen

Längenriegel für Schrägbodenregale
zur Aussteifung beidseitig nutzbarer Regale

- einfache Auflage der Schrägböden ohne Fachbodenträger
- erhöhter Längenriegel vorne mit 40 mm Kantenhöhe
- Spezial-Längenriegel hinten mit schräger Abkantung für Fachböden mit 14° Grad Schrägstellung
- inkl. 2 Sicherungsstiften gegen unbeabsichtigtes Herausfallen des Längenriegels
- max. 150 kg Tragkraft je Ebene
- RAL 7035 lichtgrau

Längenriegel für Schrägböden · 25 mm Kante			
	Länge mm	erhöhter Längenriegel 40 mm vorne	Spezial-Längenriegel hinten
RAL 7035 lichtgrau	750	33415 ■	33415-25-S14 ■
	1.000	33416 ■	33416-25-S14 ■
	1.300	33416-L ■	33420-25-S14 ■

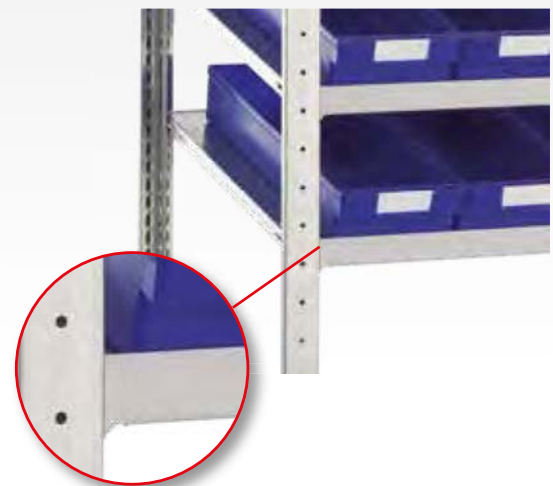

Sicherungsstift einzeln 13920-S ■

Längenriegel für Schrägbodenregale



Zum Aufbau von Schrägbodenregalen verwenden Sie zwei unterschiedliche Längenriegel. Gegen das Herausfallen der Ware wird vorne ein erhöhter Längenriegel eingesetzt. Zur besseren Aufnahme des Fachbodens wird hinten ein Spezial-Längenriegel mit schräger Abkantung verwendet.

Reifentraversen, einzeln
zur schonenden Lagerung von Rädern und Reifen

- inkl. 2 Sicherungsstiften gegen unbeabsichtigtes Herausfallen der Traverse
- verzinkt

	Länge mm	Höhe mm	
verzinkt	900	50	13993 ■
	1.000		13921 ■
	1.050		13988 ■
	1.150		13929 ■
	1.200		13989 ■
	1.300		13922 ■
	1.500		13923 ■
Sicherungsstift für Reifentraverse			13920-S ■



2 Reifentraversen je Ebene notwendig.



Distanzhalter für Doppelregale

- für den benötigten Abstand zwischen 2 Regalen
- in der Tiefe sowie in der Höhe im Raster von 25 mm verstellbar
- in die T-Profil-Rahmen einsteckbar
- inkl. 4 Flachkopfschrauben M6 x 12
- verzinkt

Länge	175 - 325 mm	265 - 465 mm
verzinkt	13920-F ■	13921-F ■



Profilklemme für Doppelregale

- einfache Klemmverbindung von T-Profilen bei Doppelregalen

Profilklemme	12696 ■
--------------	---------

Anschlussblech einseitig für Doppelregale

- zur Montage der Kreuzstreben bei Doppelregalen

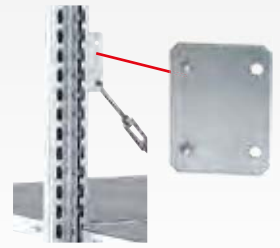

Anschlussblech beidseitig für Doppelregale

- für Sonderlösungen bei Doppelregalen



Anschlussblech	12698 ■
----------------	---------



Doppelregal-Verbinder für T-Profile bei Doppelregalen

- zur sicheren, stabilen Schraubverbindung der T-Profile bei Doppelregalen
- einzusetzen ab 3.000 mm Höhe
- inkl. 2 Sechskantschrauben

Höhe 40 mm	
verzinkt	10346 ■
RAL 7035 lichtgrau	30348 ■
RAL 5010 enzianblau	30348-B ■

Füll-Leisten für Doppelregale

- überbrückt den Spalt zwischen den Böden bei Doppelregalen
- Einbau bei Längsriegel-Aussteifung möglich, nicht bei Kreuzstreben

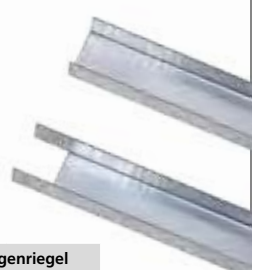

	Länge mm	für Fachbodenträger	für Längsriegel
verzinkt	750	12701-FB ■	12701-LR ■
	1.000	12702-FB ■	12702-LR ■
	1.300	12703-FB ■	12703-LR ■
RAL 7035 lichtgrau	750	32704-FB ■	32704-LR ■
	1.000	32705-FB ■	32705-LR ■
	1.300	32706-FB ■	32706-LR ■



Kunststoff-Hammer zur Befestigung von Regalteilen

- 40 mm Schlagkopf
- mit stabilem Holzgriff

Hammer	18540 ■
--------	---------

Aufhängekonsolen für Eckregal zum Einhängen in Längsriegel

- pro Eckebene werden 2 Längsriegel und 2 Aufhängekonsolen benötigt
- Tragkraft der Aufhängekonsolen: 150 kg
- verzinkt



für MULTIplus Fachböden 25 mm Kante	10353-25 ■
für MULTIplus Fachböden 40 mm Kante	10353-40 ■

**Wandhalter
für Einzelregale**

- zur Wandbefestigung der Regale und als Kippsicherung
- in der Tiefe sowie in der Höhe im Raster von 25 mm verstellbar
- inkl. 4 Flachkopfschrauben M6 x 12
- verzinkt

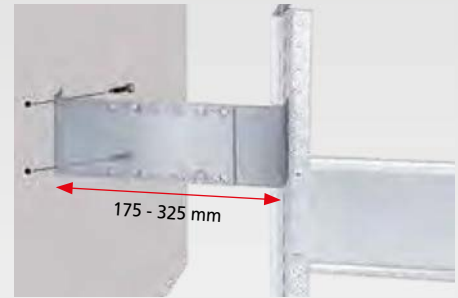

für Wandabstand	175 - 325 mm
verzinkt	13920-E ■

Lieferung ohne Wandverdübelung



**Wandbefestigung
vertikale Ausführung**

- notwendig zur Kippsicherung von Fachbodenregalen bei einem Höhen-Tiefen-Verhältnis von größer 5:1
- für Wandabstand bis 15 mm
- Lieferung ohne Schrauben und Dübel
- verzinkt

Befestigung	10330 ■
-------------	---------

**Wandbefestigung
horizontale Ausführung**

- notwendig zur Kippsicherung von Fachbodenregalen bei einem Höhen-Tiefen-Verhältnis von größer / gleich 5:1
- direkt an der Wand anliegend
- Lieferung ohne Schrauben und Dübel
- verzinkt



Befestigung	12699 ■
-------------	---------



Sechskantschrauben

Größe	VE		
M6x12	50	10323 ■	12,17 €



Einfach-Klemmfuß

15280 ■	0,49 €
---------	--------



Winkelprofile

	Breite mm	Tiefe mm	Materialstärke mm	Länge mm	
				1.500	2.000
verzinkt	40	40	2,0	11195 ■	11200 ■

Querverband-Set

für den Aufbau von Querverbänden

- 1 Winkelprofil 40 x 40 mm
- 2 Einfach-Klemmfüße
- 2 Sechskantschrauben
- 4 Blechtreiberschrauben

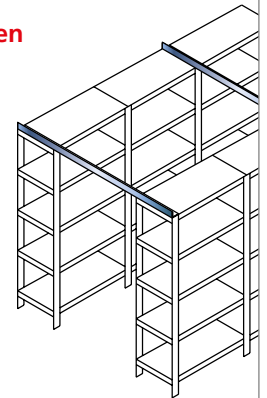

Set 1: 1.500 mm	13305 ■
Set 2: 2.000 mm	13306 ■
Set 3: 2.500 mm	13307 ■
Set 4: 3.000 mm	13308 ■



**Kopplungsstück für 2 T-Profile
1-teilig**

- zur Aufstockung von Regalanlagen
- zur Schraubverbindung von T-Profilen
- inkl. 4 Blechtreiberschrauben
- Anbringung an Frontlochung der T-Profile

Höhe 200 mm	1-teilig
verzinkt	10350 ■
RAL 7035 lichtgrau	30350 ■
RAL 5010 enzianblau	30350-B ■

**Kopplungsstück für 4 T-Profile
2-teilig**

- zur Aufstockung von Doppelregalanlagen
- zur Schraubverbindung der mittleren T-Profile
- inkl. 8 Sechskantschrauben
- 2 Verbinders umschließen 4 aneinanderstoßende T-Profile



Höhe 200 mm	2-teilig
verzinkt	10347 ■
RAL 7035 lichtgrau	30349 ■
RAL 5010 enzianblau	30349-B ■



Sockelblenden

verhindern das Unterrollen von Gegenständen

- inkl. 2 Kunststoffstopfen zur Sicherung
- verzinkt und RAL 7035 lichtgrau

	Breite mm	Höhe mm		
verzinkt	750	90	12564	■
	1.000		12566	■
	1.300		12567	■
RAL 7035 lichtgrau	750	90	32554	■
	1.000		32556	■
	1.300		32557	■

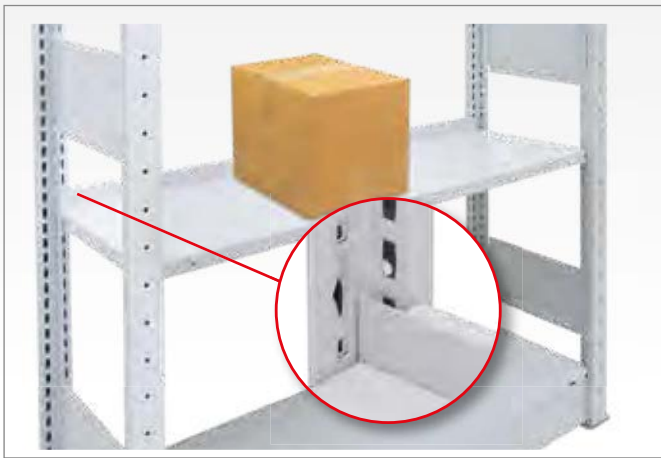

Anschlagleisten

verhindert das Durchrutschen des Lagerguts

- zum Stecken in die Fachbodenträger
- verzinkt und RAL 7035 lichtgrau

	Breite mm	Höhe mm		
verzinkt	750	55	10491	■
	1.000		10490	■
	1.300		10497	■
RAL 7035 lichtgrau	750	55	30481	■
	1.000		30480	■
	1.300		30487	■



Schüttgutleisten

verhindert das Herausfallen der Lagerware

- inkl. 2 Kunststoffstopfen zur Sicherung
- verzinkt und RAL 7035 lichtgrau

für MULTIplus 85/150 Fachböden				
	Breite mm	Höhe mm		
verzinkt	750	88	12572-25	■
	1.000		12573-25	■
	1.300		12574-25	■
RAL 7035 lichtgrau	750	88	32570-25	■
	1.000		32571-25	■
	1.300		32575-25	■

für MULTIplus 250/330 Fachböden				
	Breite mm	Höhe mm		
verzinkt	750	95	12572-40	■
	1.000		12573-40	■
	1.300		12574-40	■
RAL 7035 lichtgrau	750	95	32570-40	■
	1.000		32571-40	■
	1.300		32575-40	■

Stecktrennbleche für MULTIplus Fachböden

- Unterteilung der Fachböden zur optimalen Lagerung von Kleinteilen
- einfaches Einstecken in die MULTIplus Systemlochung
- verzinkt und RAL 7035 lichtgrau

feststehend

für MULTIplus 85/150 Fachböden · 25 mm Kante

	Tiefe mm		300	400	500	600	800
	Höhe mm	lichte Höhe mm					
verzinkt	190	200	12380-25	12384-25	12388-25	12392-25	12396-25
	290	300	12381-25	12385-25	12389-25	12393-25	12397-25
	390	400	12382-25	12386-25	12390-25	12394-25	12398-25
	490	500	12383-25	12387-25	12391-25	12395-25	12399-25
RAL 7035 lichtgrau	190	200	32360-25	32364-25	32368-25	32372-25	32376-25
	290	300	32361-25	32365-25	32369-25	32373-25	32377-25
	390	400	32362-25	32366-25	32370-25	32374-25	32378-25
	490	500	32363-25	32367-25	32371-25	32375-25	32379-25

Auftragsbezogene Fertigung, Rücknahme ausgeschlossen

für MULTIplus 250/330 Fachböden · 40 mm Kante

	Tiefe mm		300	400	500	600	800
	Höhe mm	lichte Höhe mm					
verzinkt	200	210	12380-40	12384-40	12388-40	12392-40	12396-40
	300	310	12381-40	12385-40	12389-40	12393-40	12397-40
	400	410	12382-40	12386-40	12390-40	12394-40	12398-40
	500	510	12383-40	12387-40	12391-40	12395-40	12399-40
RAL 7035 lichtgrau	200	210	32360-40	32364-40	32368-40	32372-40	32376-40
	300	310	32361-40	32365-40	32369-40	32373-40	32377-40
	400	410	32362-40	32366-40	32370-40	32374-40	32378-40
	500	510	32363-40	32367-40	32371-40	32375-40	32379-40

Auftragsbezogene Fertigung, Rücknahme ausgeschlossen

freistehend

für MULTIplus 85/150 Fachböden · 25 mm Kante

RAL 7035	Tiefe mm		300	400	500	600	800
	Höhe mm						
	140		32380-25	32381-25	32382-25	32383-25	32384-25

Auftragsbezogene Fertigung, Rücknahme ausgeschlossen

für MULTIplus 250/330 Fachböden · 40 mm Kante

RAL 7035	Tiefe mm		300	400	500	600	800
	Höhe mm						
	140		32380-40	32381-40	32382-40	32383-40	32384-40



Fachbodenregale Stecksystem

Fachbodenregale Schraubsystem

Fachbodenregale Büro

Weitspannregale

Palettenregale

Kragarmregale

Regalanlagen & Bühnen



Nur für Ebenen mit Fachbodenträgern geeignet.

Fachteiler für MULTIplus Fachböden

- auf den Fachböden frei verschiebbar
- freistehend
- in Längsrichtung stufenlos verstellbar
- RAL 7035 lichtgrau

für MULTIplus 85/150 Fachböden · 25 mm Kante

RAL 7035 lichtgrau	Tiefe mm	Höhe mm	33435-25 ■	
	300	200		
400	33437-25 ■			
500	33438-25 ■			
600				

Auftragsbezogene Fertigung, Rücknahme ausgeschlossen

für MULTIplus 250/330 Fachböden · 40 mm Kante

RAL 7035 lichtgrau	Tiefe mm	Höhe mm	33435-40 ■	
	300	200		
400	33437-40 ■			
500	33438-40 ■			
600				

Auftragsbezogene Fertigung, Rücknahme ausgeschlossen



Buchstütze für MULTIplus Fachböden

- frei verschiebbar
- freistehend, lose
- auch als seitliche Begrenzung einsetzbar
- RAL 7035 lichtgrau

RAL 7035 lichtgrau	für Regaltiefe mm	Maße		32493 ■	
		Tiefe mm	Höhe mm		
	300	280	200	32494 ■	
	400	380		32495 ■	
	500	480		32496 ■	
	600	580			

Draht-Steckgitter
für **MULTIplus Fachböden**

- Unterteilung der Fachböden zur optimalen Lagerung von Kleinteilen
- einfaches Einstecken in die **MULTIplus** Systemlochung
- Maschenweite 45 / 50 x 50 mm
- kombinierbar mit Draht-Schüttgutleiste
- glanzverzinkt

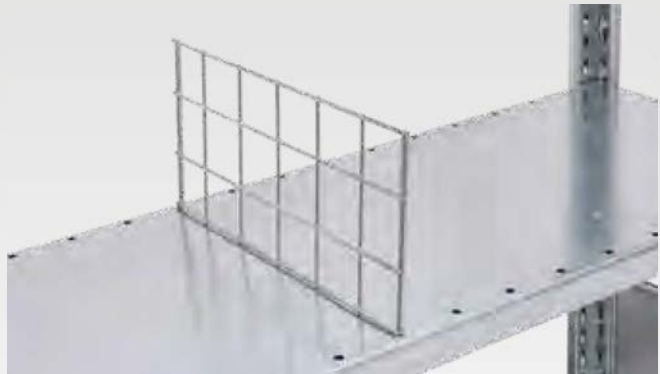

für MULTIplus 85/150 Fachböden · 25 mm Kante

	Tiefe mm	Höhe mm	
verzinkt	300	140	12425-25 ■
	400		12426-25 ■
	500		12427-25 ■
	600		12428-25 ■

Auftragsbezogene Fertigung, Rücknahme ausgeschlossen

für MULTIplus 250/330 Fachböden · 40 mm Kante

	Tiefe mm	Höhe mm	
verzinkt	300	140	12425-40 ■
	400		12426-40 ■
	500		12427-40 ■
	600		12428-40 ■

Auftragsbezogene Fertigung, Rücknahme ausgeschlossen

Draht-Schüttgutleiste
für **MULTIplus Fachböden**

- verhindert das Durchrutschen und Herausfallen der Lagerware
- einfaches Einstecken in die **MULTIplus** Systemlochung
- Drahtabstand 20 mm
- kombinierbar mit Draht-Steckgitter
- glanzverzinkt



für MULTIplus 85/150 Fachböden · 25 mm Kante

	Breite mm	Höhe mm	
verzinkt	750	80	12576-25 ■
	1.000		12577-25 ■
	1.300		12578-25 ■

Auftragsbezogene Fertigung, Rücknahme ausgeschlossen

für MULTIplus 250/330 Fachböden · 40 mm Kante

	Breite mm	Höhe mm	
verzinkt	750	80	12576-40 ■
	1.000		12577-40 ■
	1.300		12578-40 ■

Auftragsbezogene Fertigung, Rücknahme ausgeschlossen



Vollblech-Seitenwände für Grund- und Anbauregale

- kombinierbare Höhen, nachträglicher Einbau möglich
- inkl. Schrauben / Muttern M6 x 8 zur Befestigung
- verzinkt, RAL 7035 lichtgrau und RAL 5010 enzianblau

	Höhe mm	Tiefe mm					
		300	400	500	600	800	1.000
verz.	1.050	22736 ■	22738 ■	22739 ■	22740 ■	22741 ■	22742 ■
	1.300	22743 ■	22745 ■	22746 ■	22747 ■	22748 ■	22749 ■
RAL 7035	1.050	26516 ■	26518 ■	26519 ■	26520 ■	26521 ■	26522 ■
	1.300	26523 ■	26525 ■	26526 ■	26527 ■	26528 ■	26529 ■
RAL 5010	1.050	26516-B ■	26518-B ■	26519-B ■	26520-B ■	26521-B ■	26522-B ■
	1.300	26523-B ■	26525-B ■	26526-B ■	26527-B ■	26528-B ■	26529-B ■

Vollblech-Rückwände für Grund- und Anbauregale

- kombinierbare Höhen, nachträglicher Einbau möglich
- inkl. Rückwandklammern zur Befestigung
- verzinkt und RAL 7035 lichtgrau

	Höhe mm	Breite mm		
		750	1.000	1.300
verzinkt	500	12544 ■	12542 ■	12547 ■
	800	12551 ■	12549 ■	12550 ■
	1.000	12545 ■	12543 ■	12548 ■
RAL 7035 lichtgrau	500	32526 ■	32522 ■	32547 ■
	800	32551 ■	32549 ■	32550 ■
	1.000	32527 ■	32523 ■	32548 ■

Vollblech-Seitenblenden für Außenrahmen

- bündiger Abschluss mit T-Profil-Rahmen
- nachträglicher Einbau möglich
- attraktive Vollblech-Verblendung für Außenrahmen
- flexibel durch 3 kombinierbare Höhen
- beim Einsatz der Vollblech-Seitenblende müssen die T-Profil-Rahmen mit Tiefenriegeln ausgestattet sein
- inkl. Schrauben / Muttern M6 x 12 zur Befestigung
- RAL 7035 lichtgrau, RAL 5010 enzianblau und RAL 3000 feuerrot



Bündiger Abschluss mit T-Profil-Rahmen

	Höhe mm	Tiefe mm				
		300	400	500	600	800
RAL 7035	1.000	25000 ■	25001 ■	25002 ■	25003 ■	25004 ■
	1.250	25005 ■	25006 ■	25007 ■	25008 ■	25009 ■
	1.300	25010 ■	25011 ■	25012 ■	25013 ■	25014 ■
RAL 5010	1.000	25000-B ■	25001-B ■	25002-B ■	25003-B ■	25004-B ■
	1.250	25005-B ■	25006-B ■	25007-B ■	25008-B ■	25009-B ■
	1.300	25010-B ■	25011-B ■	25012-B ■	25013-B ■	25014-B ■
RAL 3000	1.000	25000-R ■	25001-R ■	25002-R ■	25003-R ■	25004-R ■
	1.250	25005-R ■	25006-R ■	25007-R ■	25008-R ■	25009-R ■
	1.300	25010-R ■	25011-R ■	25012-R ■	25013-R ■	25014-R ■

Drahtgitter-Seitenwände
für Grund- und Anbauregale

- Masche 50 x 50 x 3 mm
- nachträglicher Einbau möglich
- inkl. Kombi-Spannhaken
- glanzverzinkt

	für Regaltiefe mm	Drahtgittertiefe mm	Höhe 300 mm	Höhe 500 mm	Höhe 1.000 mm	Höhe 1.950 mm
verzinkt	300	200	12453-B ■	12453-C ■	12453-D ■	12453-A ■
	400	300	12455-B ■	12455-C ■	12455-D ■	12455-A ■
	500	400	12457-B ■	12457-C ■	12457-D ■	12457-A ■
	600	500	12459-B ■	12459-C ■	12459-D ■	12459-A ■
	800	700	12461-B ■	12461-C ■	12461-D ■	12461-A ■
Kombi-Spannhaken inkl. Schraube			12462 ■			

Drahtgitter-Rückwände
für Grund- und Anbauregale

- Masche 50 x 50 x 3 mm
- nachträglicher Einbau möglich
- inkl. Kombi-Spannhaken
- glanzverzinkt

	für Regalbreite mm	Drahtgitterbreite mm	Höhe 300 mm	Höhe 500 mm	Höhe 1.000 mm	Höhe 1.950 mm
verzinkt	750	650	12468-A ■	12468-B ■	12448-D ■	12448-A ■
	1.000	900	12469-A ■	12469-B ■	12451-D ■	12451-A ■
	1.300	1.200	12470-A ■	12470-B ■	12452-D ■	12452-A ■
Kombi-Spannhaken inkl. Schraube			12462 ■			



Fachbodenregale Stecksystem

Fachbodenregale Schraubsystem

Fachbodenregale Büro

Weitspannregale

Palettenregale

Kragarmregale

Regalanlagen & Bühnen

Flügeltüren
für Grund- und Anbauregale

Ideal zum Aufbau von verschließbaren Regalsystemen in Verbindung mit Seiten- und Rückwänden. Kombinierbar mit Zubehör aus dem Stecksystem.

Stabile Türen durch integrierte Verstärkungsunterzüge.

Die Flügeltüren mit Höhe 1.000 mm sind kombinierbar mit dem Schubladenblock 36269, siehe Seite 105. Dazu bitte die Frontblende 32349 mitbestellen.

- 2 Türelemente je 500 mm Breite
- Drehgriff mit 3-Punkt-Verriegelung, inkl. 2 Schlüssel
- montagefreundliche Komponenten
- nachträgliche Montage möglich
- RAL 7035 lichtgrau

Flügeltür für 2.000 mm Höhe

Farbe	Höhe mm	Breite mm	gleichschließend	verschiedenschließend
RAL 7035 lichtgrau	2.000	1.000	32311 ■	32312 ■

Flügeltür für 1.000 mm Höhe

Farbe	Höhe mm	Breite mm	gleichschließend	verschiedenschließend
RAL 7035 lichtgrau	1.000	1.000	32313 ■	32314 ■

Frontblende	32349 ■
-------------	---------



Komplette Flügeltürschränke finden Sie auf Seite 55.

Regale mit Türen müssen immer gegen Kippen gesichert werden (s. Seite 85, 89)!



Lochblech-Seitenwände für T-Profil-Rahmen

- zur Aufnahme von Lochwandhaken
- mit Lochung 5 mm Durchmesser in geraden Reihen
- inkl. 10 Schrauben M6 x 8
- verzinkt

Farbe	Höhe mm	Tiefe mm	
verzinkt	1.000	300	22750 ■
		400	22751 ■
		500	22752 ■
		600	22753 ■
		800	22754 ■
		1.000	22755 ■

Lochblech-Rückwände für Grund- und Anbauregale

- zur Aufnahme von Lochwandhaken
- mit Lochung 5 mm Durchmesser in geraden Reihen
- inkl. Rückwandklammern
- verzinkt

	Höhe mm	Breite mm	
		750	1.000
ver- zinkt	500	22770 ■	22780 ■
	1.000	22771 ■	22781 ■

Lieferung ohne Bestückung!

Haken für Lochblech-Wände



Typ 1

- VE 50 Stück
- für hängende Lagerung von Kleinteilen
- glanzverzinkt

Länge mm	Stück
120	12490 ■



Typ 2

- VE 50 Stück
- z. B. für Blisterpackungen
- glanzverzinkt

Länge mm	Stück
140	12491 ■



Typ 3

- VE 25 Stück
- für hängende Lagerung von Kleinteilen
- glanzverzinkt

Länge mm	Stück
200	12492 ■

Bitte beachten Sie die Verpackungseinheiten.

Lochplatten-Seitenblenden
für T-Profil-Außenrahmen

- bündiger Abschluss mit dem T-Profil-Rahmen
- zur übersichtlichen Werkzeug- und Teilelagerung
- funktionale Lochplatten für Außenrahmen
- flexibel durch 3 kombinierbare Höhen
- nachträglicher Einbau möglich
- beim Einsatz der Lochplatten-Seitenblende müssen die T-Profil-Rahmen mit Tiefenriegeln ausgestattet sein
- inkl. Fachbodenträger zur Befestigung
- RAL 7035 lichtgrau, RAL 5010 enzianblau und RAL 3000 feuerrot

	Höhe mm	Tiefe mm				
		300	400	500	600	800
RAL 7035	1.000	35665 ■	35666 ■	35667 ■	35668 ■	35669 ■
	1.250	35680 ■	35681 ■	35682 ■	35683 ■	35684 ■
	1.300	35672 ■	35673 ■	35674 ■	35675 ■	35676 ■
RAL 5010	1.000	35665-B ■	35666-B ■	35667-B ■	35668-B ■	35669-B ■
	1.250	35680-B ■	35681-B ■	35682-B ■	35683-B ■	35684-B ■
	1.300	35672-B ■	35673-B ■	35674-B ■	35675-B ■	35676-B ■
RAL 3000	1.000	35665-R ■	35666-R ■	35667-R ■	35668-R ■	35669-R ■
	1.250	35680-R ■	35681-R ■	35682-R ■	35683-R ■	35684-R ■
	1.300	35672-R ■	35673-R ■	35674-R ■	35675-R ■	35676-R ■



Auch in RAL 3000 feuerrot erhältlich

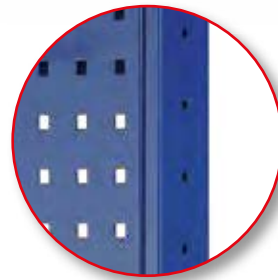

Bündiger Abschluss mit T-Profil-Rahmen



Lieferung ohne Bestückung!

Lochplatten-Rückwände
für Grund- und Anbauregale

- bündiger Abschluss mit dem T-Profil-Rahmen
- zur übersichtlichen Werkzeug- und Teilelagerung
- inkl. Schrauben / Muttern M5 x 25 zur Befestigung
- RAL 7035 lichtgrau und RAL 5010 enzianblau

	Höhe x Breite mm	
RAL 7035 lichtgrau	500 x 1.000	35690 ■
RAL 5010 enzianblau	500 x 1.000	35690-B ■

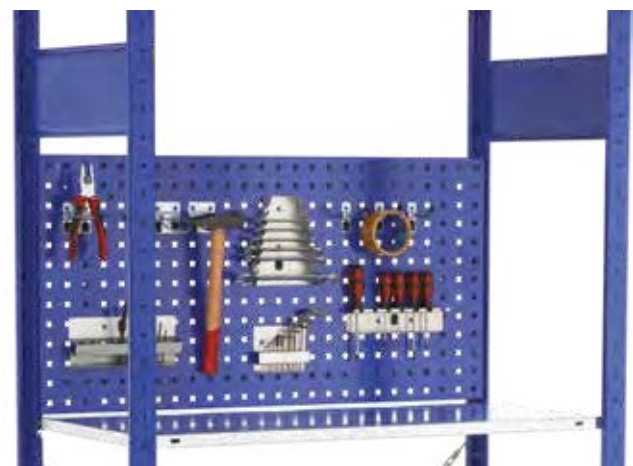

Lieferung ohne Bestückung!

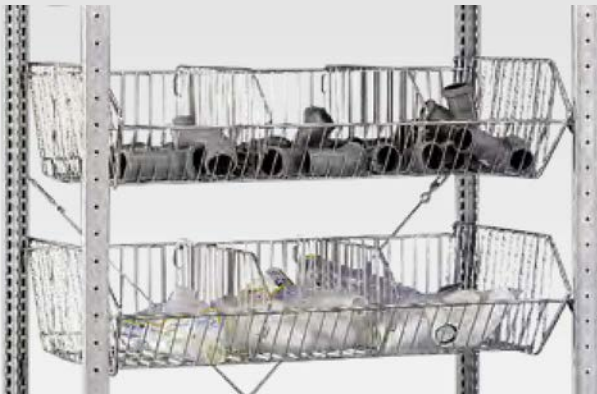

Drahtgitterkorb zum Einhängen in MULTIplus T-Profil-Rahmen

- für Regale mit 1.000 mm Breite und 500 mm Tiefe
- 35 kg Traglast bei gleichmäßig verteilter Last
- Maschenweite 27 mm
- inkl. 4 Universalträgern (Art.-Nr. 10337)
- Lieferung ohne Trenngitter
- glanzverzinkt

Breite mm	Tiefe mm	Höhe mm	
950	500	240	13676 ■

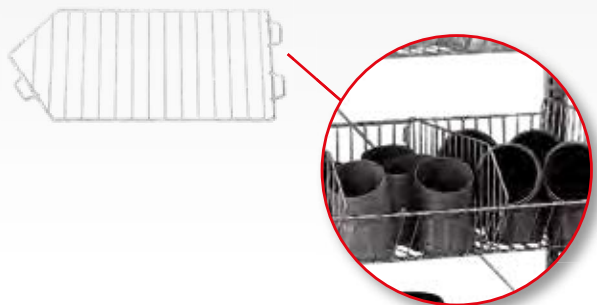

Trenngitter für Drahtgitterkörbe

- zur Unterteilung der Drahtgitterkörbe
- Maschenweite 27 mm
- glanzverzinkt

13677 ■



Verriegelungsstange für Öllager zum Anschrauben an MULTIplus T-Profil-Rahmen

- 1 Verriegelungsstange, 2 Haltewinkel, inkl. Schrauben
- leichtes Austauschen der Kanister durch Klappmechanismus
- zur Sicherung von Flüssigkeitsbehältern, z. B. Ölkannern
- für Regalfelder mit 1.000 mm Fachbreite
- RAL 7035 lichtgrau

Breite mm	
1.000	33771 ■



Auffangwanne für Öllager mit 500 mm Regaltiefe

- können zwischen die T-Profil-Rahmen gestellt werden
- zum Auffangen von austretenden Flüssigkeiten
- verzinkt

Breite mm	Tiefe mm	Fassungsvermögen Liter	
950	650	30	14997 ■

Schüttgutmulden
für **MULTIplus-Fachböden**

- Schüttgutmulden bestehend aus:
Vorder- und Hinterleiste, 2 Seitenteile (ohne Trennbleche)
- zur Lagerung von Kleinteilen und Schüttgut
- Schüttgutmulden werden auf die Fachböden gestellt
- Höhe vorne 100 mm, hinten 200 mm
- Einsetzen von zusätzlichen Trennblechen zur optimalen Aufteilung des Schüttgutes möglich
- Unterteilung alle 50 mm möglich
- pro Schüttgutmulde mind. 1 Trennblech erforderlich
- verzinkt



Tiefe mm		300	400	500	600	800
Breite mm						
verzinkt	750	16220-750 ■	16221-750 ■	16222-750 ■	16223-750 ■	16224-750 ■
	1.000	16220 ■	16221 ■	16222 ■	16223 ■	16224 ■
	1.300	16220-130 ■	16221-130 ■	16222-130 ■	16223-130 ■	16224-130 ■

Einzelteile für Schüttgutmulden
zur **Unterteilung der Schüttgutmulden**

- zur optimalen Aufteilung des Schüttguts
- Höhe vorne 100 mm, hinten 200 mm
- verzinkt

Trennblech			
Tiefe mm			
verzinkt	300	16220-A ■	
	400	16221-A ■	
	500	16222-A ■	
	600	16223-A ■	
	800	16225-A ■	

Vorderleiste, 100 mm hoch			
Breite mm			
verzinkt	750	16220-V-750 ■	
	1.000	16220-V ■	
	1.300	16220-V-130 ■	

Hinterleiste, 200 mm hoch			
Breite mm			
verzinkt	750	16220-H-750 ■	
	1.000	16220-H ■	
	1.300	16220-H-130 ■	

Seitenteil, 200 mm hoch			
Tiefe mm			
verzinkt	300	16220-S ■	
	400	16221-S ■	
	500	16222-S ■	
	600	16223-S ■	
	800	16224-S ■	





Gewindestangenhalterungen zum seitlichen Anbau an MULTIplus T-Profil-Rahmen

- zur Lagerung von Langgut, z. B. Gewindestangen, Profilen, Leisten
- zum Anschrauben an den T-Profil-Rahmen
- bestehend aus Ober- und Unterteil, inkl. Schrauben
- RAL 7035 lichtgrau

Für Regaltiefen mm	Anzahl Fächer	Breite der Fächer mm	
400	5	75	33770-400 ■
500	6	78	33770-500 ■
600	7	80	33770-600 ■
800	10	74,5	33770-800 ■

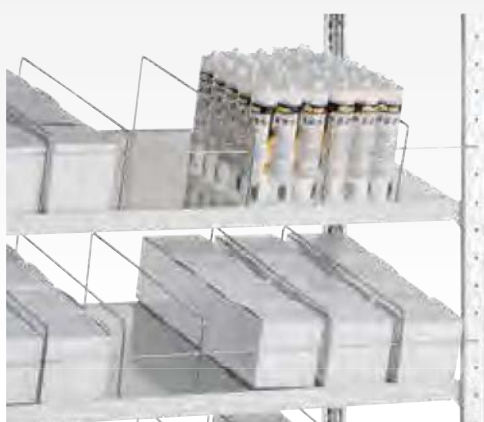

Trennbügel und Kippsicherungen für Systemlochung der Schrägböden MULTIplus150

- Trennbügel zur Unterteilung von Fachböden, 150 mm hoch
- Kippsicherung gegen Herausfallen der Ware nach vorne
- glanzverzinkt

Trennbügel, 400 mm tief	13771-400 ■
Trennbügel, 500 mm tief	13771-500 ■
Trennbügel, 600 mm tief	13771-600 ■
Trennbügel, 800 mm tief	13771-800 ■
Kippsicherung, 750 mm breit	13772-75 ■
Kippsicherung, 1.000 mm breit	13772-100 ■
Kippsicherung, 1.300 mm breit	13772-130 ■



Trenn- und Seitenführungen für Kanbanregale mit MULTIplus150 Fachböden

- Trennführungen zur Unterteilung der Fachböden, 25 mm hoch
- Seitenführungen gegen seitliches Herausfallen der Ware
- Trennführungen glanzverzinkt, Seitenführungen verzinkt

Trennführungen			
400 mm	500 mm	600 mm	800 mm
10366-25 ■	10367-25 ■	10368-25 ■	10369-25 ■

Seitenführungen			
400 mm	500 mm	600 mm	800 mm
10380-25 ■	10381-25 ■	10382-25 ■	10383-25 ■



Stirnwandabgrenzungen zum seitlichen Anbau an MULTIplus T-Profil-Rahmen

- verhindert das seitliche Herausfallen der Ware
- inkl. 2 Schrauben M6 x 12
- RAL 7035 lichtgrau

	Länge mm	Höhe mm	
RAL 7035 lichtgrau	300	39	30470 ■
	350		30470-A ■
	400		30471 ■
	500		30472 ■
	600		30473 ■

Regalschubladen

zum Einbau in MULTIplus Stecksystemregale

- 1.000 mm Fachbreite, passend zum Stecksystem
- teleskopgeführte 100 % Vollauszug-Schublade
- 70 kg Traglast bei gleichmäßig verteilter Last
- Griffleiste mit Beschriftungsetikett und transparenter Abdeckfolie
- Schublade oben offen (als obere Abdeckung ist ein Fachboden geeignet)
- Innenmaß der Schublade: 856 x 425 x 80 mm BxTxH
- Einteilungs-Sets mit Schlitzwannen finden Sie auf Seite 107
- RAL 7035 lichtgrau



Regalschublade, einzeln
Fachboden als Abdeckung optional



Regalschublade, 3er-Set
Fachboden als Abdeckung optional

Regalschublade, einzeln

Höhe mm	Breite mm	Tiefe mm	
100	1.000	500	25015 ■

Regalschublade, 3er-Set

Höhe mm	Breite mm	Tiefe mm	
300	1.000	500	25016 ■

HINWEIS:

Regale mit Schubladen müssen immer gegen Kippen gesichert werden.

Ausziehböden

zum Einbau in MULTIplus Stecksystemregale

- kugelgelagerter Teleskopauszug mit 70 kg Tragkraft
- 300 mm Tiefe vollausziehbar
- 400 / 500 / 600 mm Tiefe ausziehbar bis 88 %
- Auszugboden mit 40 mm Kante und 3-fach Abkantung
- verzinkt und RAL 7035 lichtgrau



Breite mm	Tiefe mm	verzinkt		RAL 7035 lichtgrau	
1.000	300	12719 ■		32723 ■	
1.000	400	12716 ■		37726 ■	
1.000	500	12718 ■		32721 ■	
1.000	600	12717 ■		37727 ■	

Kleiderstangen

zum Einbau in MULTIplus Stecksystemregale

- zur hängenden Lagerung von Berufs- und Arbeitsschutzkleidung
- inkl. Haltern und Schrauben
- verstärkte Kleiderstangen auf Anfrage
- Ovalrohr: 30 x 15 mm
- glanzverzinkt

Länge mm	Tragkraft	
750	50	12711-75 ■
1.000	45	12711 ■
1.300	40	12711-130 ■

Aufpreis für gelochte Tiefenriegel zur Befestigung der Kleiderstange 0,92 €.

Bei der Bestellung Artikelnummer-G anfügen! Passende Tiefenriegel finden Sie auf Seite 81.





Universalprofil-Sets zum Einbau in MULTIplus Stecksystemregale

- **Set bestehend aus:**
2 Tiefenwinkel inkl. 4 Fachbodenträger
1 Universalprofil mit Rutschsicherung
- Universalprofil zur Aufnahme von bis zu 9 Unterteilungsrohren im 100 mm Raster
- ideal zur Lagerung von stehenden Gütern
- in der Höhe im Raster von 25 mm verstellbar
- verzinkt

Universalprofil-Set, Fachbreite 1.000 mm

Tiefe mm	400	500	600	800	1.000
Set	14070 ■	14071 ■	14072 ■	14073 ■	14074 ■
Tiefenwinkel	13924 ■	13925 ■	13926 ■	13927 ■	13928 ■

Universalprofil 1.000 mm Länge	13968 ■
Fachbodenträger	39250 ■

- Unterteilungsrohre mit Schaumstoffummantelung Ø 36 mm inkl. Endkappe
- je Unterteilungsrohr 5 kg Anlehnlast

Unterteilungsrohre

Unterteilungsrohr 300 mm Länge	14045 ■
Unterteilungsrohr 400 mm Länge	14046 ■
Unterteilungsrohr 500 mm Länge	14047 ■



Hängevorrichtung-Sets zum Einbau in MULTIplus Stecksystemregale

- **Set bestehend aus:**
2 Tiefenwinkel inkl. 4 Fachbodenträger
1 Rundrohr-Hängevorrichtung inkl. Befestigung
- Rundrohr Ø 30 mm
- ideal zur Lagerung von hängenden Gütern bis 50 kg
- in der Höhe im Raster von 25 mm verstellbar
- verzinkt

Fachbreite 750 mm

Tiefe mm	400	500	600	800	1.000
	14113 ■	14114 ■	14118 ■	14119 ■	14120 ■

Fachbreite 1.000 mm

Tiefe mm	400	500	600	800	1.000
	14121 ■	14122 ■	14123 ■	14124 ■	14125 ■

Fachbreite 1.300 mm

Tiefe mm	400	500	600	800	1.000
	14126 ■	14127 ■	14128 ■	14129 ■	14131 ■

Scannerschienen
für **MULTIplus Fachböden**

- selbstklebend, transparent

für Breite mm	Gesamthöhe mm	Einschubhöhe mm	€ / Stück
750	21	18	13694-A ■
750	33	30	13688-A ■
750	37	35	13669-A ■
1.000	21	18	13694 ■
1.000	33	30	13688 ■
1.000	37	35	13669 ■
1.300	21	18	13694-B ■
1.300	33	30	13688-B ■
1.300	37	35	13669-B ■



Magnetschilder
für **Fachböden, T-Profile etc.**

- zur Beschriftung von Stahlregalen
- flexibel und wieder einsetzbar
- permanent magnetisch, mit weißer Oberfläche

Einzelschilder			
Breite mm	Höhe mm	VE Stk.	€ / VE
80	25	50	13700 ■
100	30	50	13685 ■
150	50	50	13701 ■

Rollenware			
Länge m	Höhe mm	VE Rolle	€ / Rolle
10	25	1	13632 ■
10	30	1	13633 ■
10	50	1	13634 ■
10	80	1	13635 ■

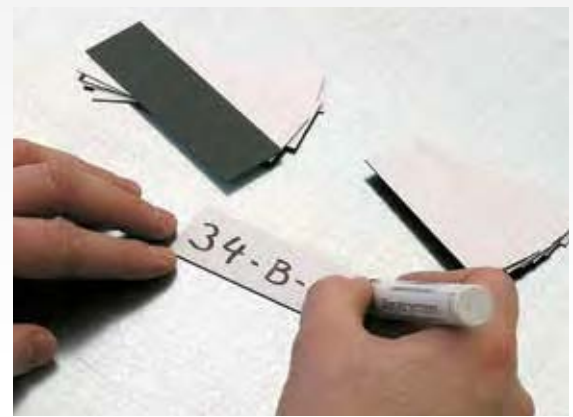

Regalplatzetiketten
siehe Seite 215



Regalzeilenschilder
siehe Seite 215



Regalblende
zur **Regalbeschriftung**

- einsteckbar in die MULTIplus T-Profile
- 1.000 x 200 mm
- RAL 7035 lichtgrau

für Einzelregale

32559 ■

für Regalzeilen

links	32559-L ■	
Mitte	32559-M ■	
rechts	32559-R ■	

Belastungsschilder
DIN A4 oder DIN A3

- individuell nach Anlagenspezifikation
- Druck auf Hartschaumplatte
- Aufhängung mit Federn
- gemäß DIN EN 15635



Format		
DIN A4	13710 ■	
DIN A3	13711 ■	

» Schubladenblöcke

ideale Arbeitsplatzergänzung zur Lagerung von Kleinteilen

Riffelgummi
für Schubladenblöcke optional



Für Fachbodenregale Stecksystem oder freistehend

- verschweißte Stahlkonstruktion
- Griffleiste mit Beschriftungsfeld und Abdeckfolie
- Schubladen mit Einzelauszugssperre
- 70 kg Traglast je Schublade bei gleichmäßig verteilter Last
- Einteilung des Lagerguts durch Schubladenunterteilungen und Trennstege optional erhältlich
- sichere Lagerung durch Zentralverschluss
- Schubladenblock zur Kombination mit Flügeltüren 1.000 mm

Planung

- Freistehend aufstellbar oder integriert in das Stecksystem von SCHULTE Lagertechnik.
- Schubladenblöcke müssen bei der Montage der Regale eingebaut werden. **Bei nachträglichem Einbau ist die teilweise Demontage der vorhandenen Regale erforderlich!**

Sicherheit

- Freistehende Schubladenblöcke und Regale mit Schubladenblöcken müssen **gegen Kippen gesichert** werden.
- Einzel-Auszugssperre
- rollengeführte Laufschienen, ausziehbar bis 90 %
- Schubladen mit Endanschlag

Aufbaumaße

- **Schubladengrundfläche:**
856 x 425 mm
- **Alugriffleiste:**
800 mm breit
- **Gesamthöhe des Schubladenblocks:**
Summe der Schubladenhöhen
+ 100 mm Korpushöhe

Schubladenblöcke

für Fachbodenregale Stecksystem oder freistehend

Neue Farbkombinationen

Farbbeispiele



Ausführung der Schubladen	Anzahl und Höhe Schubladen	Höhe mm	Breite mm	Tiefe mm	Korpus: RAL 7035 lichtgrau	Korpus: RAL 7035 lichtgrau	Korpus: RAL 7035 lichtgrau
					Korpus: RAL 7035 lichtgrau	Schubladen: RAL 9005 tiefschwarz	Schubladen: RAL 5010 enzianblau
	5 x 100 mm	600	1.000	500	36265 □	36315 □	36284 □
	5 x 200 mm	1.100			36266 □	36316 □	36285 □
	4 x 100 mm 3 x 200 mm				36267 ■ ab Lager	36317 □	36286 □
	10 x 100 mm				36268 □	36318 □	36287 □

Unser Topseller: Kombi-Schubladenblock

ideal zur Kombination mit Regalen 2.000 mm Höhe und Flügeltüren 1.000 mm

	2 x 100 mm 3 x 200 mm	900	1.000	500	36269 ■ ab Lager	36319 ■ ab Lager	36288 □
--	--------------------------	-----	-------	-----	---------------------	---------------------	---------

Riffelgummi 1.000 x 500 mm

16224-500 ■

Schubladenschrank-Regal **NEU**

abschließbar mit Flügeltür

- 3 **MULTIplus150** Fachböden
- 1 Schubladenblock (Art.-Nr. 36269)
Schubladen: 2 x 100 mm und 3 x 200 mm Höhe, mit Zentralverschluss
- 1 Flügeltür 1.000 mm Höhe, inkl. 3-Punkt-Verriegelung, gleichschließend
- 1 Rückwand und 2 Seitenwände
- Aussteifung durch Kreuzstrebe
- T-Profil-Rahmen, Fachböden, Schubladenblock, Flügeltür in RAL 7035 lichtgrau

Höhe mm	Breite mm	Tiefe mm	Fachlast kg	Grundregal
2.000	1.000	500	150	22615 ■



Alle Preise ohne Bestückung. Die Tabellen zeigen Bestellbeispiele. Weitere Abmessungen und Ausführungen auf Anfrage.

■ 5 Tage ab Lager · ■ 2 Wochen versandfertig · □ 5-6 Wochen versandfertig



Einsatzkästen

zur Schubladenunterteilung

- einzeln herausnehmbar
- Kästen 63 mm hoch
- für Schubladen mit 100 mm Höhe
- aus hochschlagfestem Polystyrol
- farblich sortiert (grau, rot, gelb)

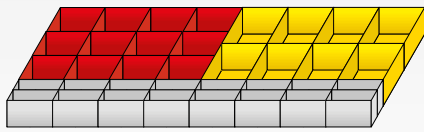

Einsatzkästen-Set 1 für Schubladen

Stück	B x T x H	Farbe
8	108 x 162 x 63 mm	gelb
12	108 x 108 x 63 mm	rot
16	108 x 49 x 63 mm	grau

Einsatzkästen-Set 1 25047 ■

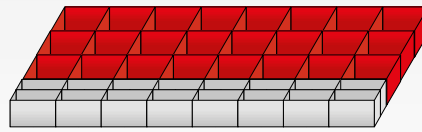

Einsatzkästen-Set 2 für Schubladen

Stück	B x T x H	Farbe
24	108 x 108 x 63 mm	rot
16	108 x 49 x 63 mm	grau

Einsatzkästen-Set 2 25048 ■

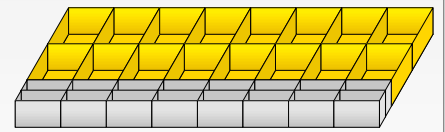

Einsatzkästen-Set 3 für Schubladen

Stück	B x T x H	Farbe
16	108 x 162 x 63 mm	gelb
16	108 x 49 x 63 mm	grau

Einsatzkästen-Set 3 25049 ■



Schlitzwannen

zur Schubladenunterteilung

- Schlitzwannen zur optimalen Lagerung von Kleinteilen
- Schlitzabstand 10 mm
- verzinkt

Um die optimale Ausnutzung der Schublade zu erreichen, ist eine Gesamtbreite aller Schlitzwannen von 856 mm notwendig.

Beispiel: 2 Schlitzwannen à 214 mm Breite
+ 3 Schlitzwannen à 107 mm Breite
+ 2 Schlitzwannen à 53 mm Breite
= 856 mm Gesamtbreite



Höhe mm	Breite mm	Tiefe mm	
70	53	425	16210 ■
70	107	425	16211 ■
70	214	425	16212 ■
115	53	425	16208 ■
115	107	425	16213 ■
115	214	425	16214 ■



Trennstege

zur Unterteilung der Schlitzwannen

- Aluminium

für Höhe mm	für Breite mm	
70	53	16215 ■
70	107	16216 ■
70	214	16217 ■
115	53	16209 ■
115	107	16218 ■
115	214	16219 ■

Schlitzwannen

zur Schubladenunterteilung

- Schlitzwannen mit je 425 mm Tiefe
- für Schubladen mit 100 mm und 200 mm Höhe
- variable Einteilung möglich
- Schlitzabstand 10 mm
- Schlitzwannen verzinkt
- Trennsteg Aluminium

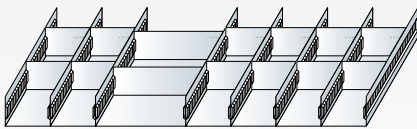

Schlitzwannen-Set 1 für Schubladen 100 mm Höhe

- 1 Schlitzwanne 214 x 70 mm mit je 2 Trennstegen
- 6 Schlitzwannen 107 x 70 mm mit je 2 Trennstegen

Schlitzwannen-Set 1 25050 ■

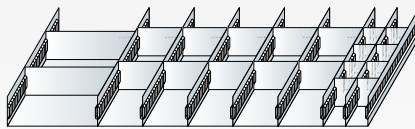

Schlitzwannen-Set 2 für Schubladen 100 mm Höhe

- 1 Schlitzwanne 214 x 70 mm mit je 2 Trennstegen
- 5 Schlitzwannen 107 x 70 mm mit je 2 Trennstegen
- 2 Schlitzwannen 53 x 70 mm mit je 4 Trennstegen

Schlitzwannen-Set 2 25051 ■

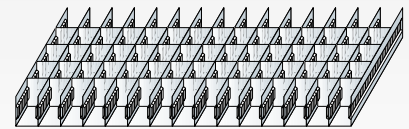

Schlitzwannen-Set 3 für Schubladen 100 mm Höhe

- 15 Schlitzwannen 53 x 70 mm mit je 4 Trennstegen

Schlitzwannen-Set 3 25052 ■

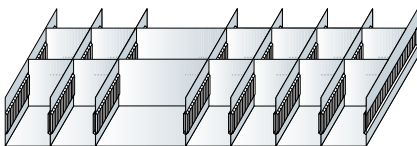

Schlitzwannen-Set 4 für Schubladen 200 mm Höhe

- 1 Schlitzwanne 214 x 115 mm mit 2 Trennstegen
- 6 Schlitzwannen 107 x 115 mm mit je 2 Trennstegen

Schlitzwannen-Set 4 25060 ■

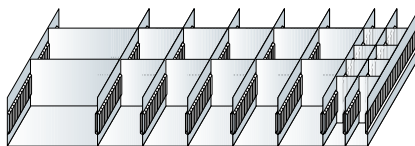

Schlitzwannen-Set 5 für Schubladen 200 mm Höhe

- 1 Schlitzwanne 214 x 115 mm mit 2 Trennstegen
- 5 Schlitzwannen 107 x 115 mm mit je 2 Trennstegen
- 2 Schlitzwannen 53 x 115 mm mit je 4 Trennstegen

Schlitzwannen-Set 5 25061 ■

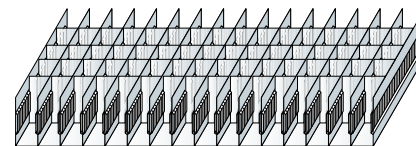

Schlitzwannen-Set 6 für Schubladen 200 mm Höhe

- 15 Schlitzwannen 53 x 115 mm mit je 4 Trennstegen

Schlitzwannen-Set 6 25062 ■

» Kästen und Behälter

zur übersichtlichen Lagerung von Kleinteilen

Fachbodenregale
Stecksystem

Fachbodenregale
Schraubsystem

Fachbodenregale
Büro

Weitspannregale

Palettenregale

Kragarmregale

Regalanlagen & Bühnen



Bild zeigt Beispielbestückung mit Sichtlagerkästen.

Sichtlagerkästen

aus Polypropylen

- zur übersichtlichen und systematischen Lagerung von Kleinteilen
- sicher und platzsparend stapelbar durch umlaufenden Stapelrand
- Einsatz auf Förder- und Röllchenbahnen möglich
- optimale Ausnutzung des Volumens und einfache Reinigung durch glatte Innenwände
- stabil durch verstärkte Griff- und Stoßmulden an den Grifföffnungen
- Modelle A, B und C mit rückseitiger Griffmulde
- beständig gegen Öle, die meisten Säuren und Laugen
- temperaturbeständig von -20 °C bis +80 °C
- umweltfreundlich, voll recyclebar und lebensmittelecht
- integriertes Etikettenfach



Fachbodenregale
Stecksystem

Fachbodenregale
Schraubsystem

Fachbodenregale
Büro

Weitspannregale

Palettenregale

Kragarmregale

Regalanlagen & Bühnen

Modell	Außenmaß T x B x H mm	Innenmaß T x B x H mm	VE	blau	rot	grün	gelb	grau
				Preis / Stück	Preis / Stück	Preis / Stück	Preis / Stück	Preis / Stück
A	500 x 315 x 200	432 x 273 x 185	8	20200 ■	20201 ■	20202 ■	20203 ■	20204 ■
B	500 x 315 x 150	432 x 273 x 135	10	20205 ■	20206 ■	20207 ■	20208 ■	20209 ■
C	345 x 213 x 200	280 x 179 x 185	10	20210 ■	20211 ■	20212 ■	20213 ■	20214 ■
D	330 x 213 x 150	280 x 179 x 137	10	20215 ■	20216 ■	20217 ■	20218 ■	20219 ■
E	290 x 150 x 125	254 x 122 x 113	25	20220 ■	20221 ■	20222 ■	20223 ■	20224 ■
F	230 x 150 x 125	194 x 122 x 113	25	20225 ■	20226 ■	20227 ■	20228 ■	20229 ■
G	164 x 105 x 75	135 x 85 x 62	25	20230 ■	20231 ■	20232 ■	20233 ■	20234 ■
H	89 x 102 x 50	70 x 87 x 43	50	20235 ■	20236 ■	20237 ■	20238 ■	20239 ■

Alle Preise sind Stückpreise. Abnahme nur in Verpackungseinheiten. Beispiel Art.-Nr. 20200: VE 8 x 22,55 € = 180,40 € Komplettpreis.

Frontklappen für Sichtlagerkästen



für Modell	
A	13506 ■
B	13507 ■
C	13508 ■
D	13509 ■
F	13511 ■

Etiketten passend für Etiketteneinschub

- Etiketten werden auf perforierten Bögen geliefert



für Modell	Etiketten pro Bogen	
A-F	24	13496 ■
G	60	13497 ■

Alle Preise ohne Bestückung. Die Tabellen zeigen Bestellbeispiele. Weitere Abmessungen und Ausführungen auf Anfrage.

■ 2 Wochen versandfertig



Komplette Regaltiefe nutzbar

Regalkästen aus Polypropylen

- optimierter Boden mit hoher Stabilität
- optimale Ausnutzung der Regaltiefen
- zur übersichtlichen und systematischen Lagerung von Kleinteilen im Regal
- Trennwände optional einsetzbar
- mit Etikettenrahmen
- lebensmittelecht

Alle Preise sind Stückpreise. Abnahme nur in Verpackungseinheiten. Beispiel Art.-Nr. 36000-VKB: VE 16 x 4,85 € = 77,60 € Komplettpreis. Siehe auch Komplettregale Seite 56-57.

Tiefe mm	Breite mm	Höhe mm	Farbe	blau		rot		grün		grau	
				VE	Preis / Stück	Preis / Stück	Preis / Stück	Preis / Stück			
300	93	83	16	36000-VKB	36001-VKB	36002-VKB	36004-VKB				
	152		10	36010-VKB	36011-VKB	36012-VKB	36014-VKB				
	186		8	36020-VKB	36021-VKB	36022-VKB	36024-VKB				
400	93		16	36030-VKB	36031-VKB	36032-VKB	36034-VKB				
	152		10	36040-VKB	36041-VKB	36042-VKB	36044-VKB				
	186		8	36050-VKB	36051-VKB	36052-VKB	36054-VKB				
500	93		16	36060-VKB	36061-VKB	36062-VKB	36064-VKB				
	152		10	36070-VKB	36071-VKB	36072-VKB	36074-VKB				
	186		8	36080-VKB	36081-VKB	36082-VKB	36084-VKB				
600	93		16	36090-VKB	36091-VKB	36092-VKB	36094-VKB				
	152		10	36100-VKB	36101-VKB	36102-VKB	36104-VKB				
	186		8	36110-VKB	36111-VKB	36112-VKB	36114-VKB				



Trennwand 93 mm



Trennwand 152 mm



Trennwand 186 mm

Unterteilungsmöglichkeiten:
 Bis zu 3 Trennwände (4 Fächer) bei 300 mm Tiefe
 Bis zu 4 Trennwände (5 Fächer) bei 400 mm Tiefe
 Bis zu 5 Trennwände (6 Fächer) bei 500 mm Tiefe
 Bis zu 6 Trennwände (7 Fächer) bei 600 mm Tiefe

Trennwände für Regalkästen

- zur variablen Unterteilung der Regalkästen in Fächer
- mit Etikettenrahmen
- einrastbar
- voll transparent

für Breite mm	VE	Preis / Stück	
93	25	36095-VKB	
152	25	36093-VKB	
186	25	36096-VKB	



Etiketten für Regalkästen

- passend geschnitten in drei Breiten
- beschreib- und bedruckbar
- aus weißem Papier und transparentem Kunststoff als Schutz

für Breite mm	Papier, weiß		Kunststoff, transparent	
	Preis / Stück		Preis / Stück	
93	36091		36092	
152	36094		36095	
186	36097		36098	

Euro-Stapelkästen

aus Polypropylen

- abgestimmt auf Europalettenmaß
- hohe Belastbarkeit bis zu 80 kg
- optimierte Seitenwandkonstruktion und stabiler Rippenboden
- mit Durchfassgriff an den Stirnseiten (ab Kastenhöhe 210 mm)
- geeignet für Rollenbahnen
- Etikettenrahmen an allen vier Seiten
- temperaturbeständig von -20 °C bis +80 °C
- beständig gegen Öle, Fette sowie die meisten Säuren und Laugen
- lebensmittelecht und leicht zu reinigen
- voll recyclebar

Tiefe mm	Breite mm	Höhe mm	Farbe		
			blau	rot	grau
			Preis / Stück	Preis / Stück	Preis / Stück
300	200	120	20400	20401	20402
400	300	120	20403	20404	20405
400	300	145	20460	20461	20462
400	300	175	20406	20407	20408
400	300	210	20409	20410	20411
400	300	270	20412	20413	20414
400	300	320	20470	20471	20472
600	400	120	20415	20416	20417
600	400	145	20480	20481	20482
600	400	175	20418	20419	20420
600	400	210	20421	20422	20423
600	400	270	20424	20425	20426
600	400	320	20427	20428	20429
600	400	420	20430	20431	20432



Fachbodenregale
Stecksystem

Fachbodenregale
Schraubsystem

Fachbodenregale
Büro

Weitspannregale

Palettenregale

Kragarmregale

Regalanlagen & Bühnen

Klappdeckel mit Scharnieren

- aus Polypropylen
- schwarz



Tiefe mm	Breite mm	
300	200	20439
400	300	20440
600	400	20441

*Kasten nicht im Lieferumfang enthalten!

Auflagedeckel für Euro-Stapelkästen

- aus Polypropylen
- schwarz



Tiefe mm	Breite mm	
300	200	20444
400	300	20445
600	400	20446

Trennkämme zur Unterteilung der Kästen

- Längen individuell anpassbar
- aus Polypropylen, anthrazit



Maße L x H mm	geeignet ab Kastenhöhe mm	
1.150 x 80	120	20450
1.150 x 100	175	20451
1.150 x 120	175	20452
1.150 x 180	270	20453

Etiketten für Euro-Stapelkästen

- Papier, weiß



B x H mm	für Kastenhöhe	Preis / Stück
210 x 45	bis 210 mm	20454
210 x 60	ab 210 mm	20455
210 x 74	ab 270 mm	20456

» Aluminium-Leitern

zur sicheren Bedienung am Regal

SCHULTE Lagertechnik bietet Ihnen zum sicheren Bedienen der oberen Regalebenen verschiedenste Ausführungen von Aluminium-Leitern an. Ob fahrbar mit Rollen oder fest verbunden mit dem Regal, bieten alle Leitern eine komfortable Handhabung und höchste Stabilität. Alle Leitern verfügen über geriffelte Stufen für eine hohe Trittsicherheit.



Aluminium-Stehleitern

einseitig begehbar, mit Rollen

- hohe Trittsicherheit durch 80 mm tiefe, geriffelte Stufen
- dauerhafte Stufen-/Holmverbindung
- sicherer Stand durch 4 selbstarretierende Federrollen, Durchmesser 80 mm
- Belastung pro Stufe 150 kg
- starre Verbindung durch beidseitig lösbare Metallstreben
- optimiertes Leitern-Gelenk 'safe-cap'
- 6-fach Vernietung und höhere Wandstärke für noch mehr Stabilität und Langlebigkeit der Leiter
- rutschsichere nivello®-Leiterschuhe
- Leiterbreiten von 620 bis 800 mm, Stufenabstand 235 mm
- Leiterneigung 20°

Arbeitshöhe bis ca. m	2,75	3,00	3,25	3,50	3,75	4,00	4,25
Plattformhöhe m	0,70	0,93	1,17	1,40	1,64	1,87	2,11
Breite mm	620	650	680	700	740	770	800
Stufenanzahl	3	4	5	6	7	8	9
Artikel-Nr.	34893 ■	34894 ■	34895 ■	34896 ■	34897 ■	34898 ■	34899 ■
Preis							

Alle Preise ohne Bestückung. Die Tabellen zeigen Bestellbeispiele. Weitere Abmessungen und Ausführungen auf Anfrage.

■ 2 Wochen versandfertig

Fachbodenregale Stecksystem
 Fachbodenregale Schraubsystem
 Fachbodenregale Büro
 Weitspannregale
 Palettenregale
 Kragarmregale
 Regalanlagen & Bühnen

Aluminium-Podestleitern

beidseitig begehbar, mit Rollen

- zur einfachen Entnahme der Ware aus dem Regal
- stabile Aluminium-Rechteckrohrholme
- Belastung pro Stufe 150 kg
- Plattformgröße 600 x 800 mm
- 200 mm tiefe, geriffelte Stufen
- komplett mit beidseitigem Geländer, Fuß- und Knieleiste
- 4 selbstarretierende Lenkrollen Ø 125 mm, davon 2 mit Feststeller
- Handlauf nicht im Lieferumfang enthalten

Arbeitshöhe bis ca. m	2,70	3,00	3,20	3,50	3,70	3,90
Plattformhöhe o. Geländer m	0,72	0,96	1,20	1,44	1,68	1,92
Grundfläche B x T m	0,77 x 1,51	0,82 x 1,79	0,88 x 2,07	0,94 x 2,35	1,00 x 2,62	1,06 x 2,90
Erforderliche Gangbreite mm	1.020	1.070	1.130	1.190	1.250	1.310
Stufenanzahl inkl. Plattform	3	4	5	6	7	8
Artikel-Nr.	34877 ■	34878 ■	34879 ■	34880 ■	34881 ■	34882 ■
Preis						

Handlauf

Handlauf am Aufstieg, wahlweise rechts oder links, für 3-stufig	34883
Handlauf am Aufstieg, wahlweise rechts oder links, für 4-6 stufig	34884
Handlauf am Aufstieg, wahlweise rechts oder links, für 7-8-stufig	34885



Hinweis: Gemäß BGI 637 sind ab einer Plattformhöhe von 1 m beidseitige Handläufe erforderlich. Bitte Pflichtzubehör mitbestellen.

Aluminium-Podestleitern

einseitig begehbar, mit Rollen

- zur einfachen Entnahme der Ware aus dem Regal
- stabile Aluminium-Rechteckrohrholme
- Belastung pro Stufe 150 kg
- Plattformgröße 600 x 800 mm
- 200 mm tiefe, geriffelte Stufen
- komplett mit dreiseitigem Geländer, Fuß- und Knieleiste
- 4 selbstarretierende Lenkrollen Ø 125 mm, davon 2 mit Feststeller
- Handlauf nicht im Lieferumfang enthalten

Arbeitshöhe bis ca. m	2,70	3,00	3,20	3,50	3,70	3,90
Plattformhöhe o. Geländer m	0,72	0,96	1,20	1,44	1,68	1,92
Grundfläche B x T m	0,77 x 1,24	0,82 x 1,41	0,88 x 1,58	0,94 x 1,75	1,00 x 1,92	1,06 x 2,09
Erforderliche Gangbreite mm	1.020	1.070	1.130	1.190	1.250	1.310
Stufenanzahl inkl. Plattform	3	4	5	6	7	8
Artikel-Nr.	34867 ■	34868 ■	34869 ■	34870 ■	34871 ■	34872 ■
Preis						

Handlauf

Handlauf am Aufstieg, wahlweise rechts oder links, für 3-stufig	34874 ■
Handlauf am Aufstieg, wahlweise rechts oder links, für 4-6 stufig	34875 ■
Handlauf am Aufstieg, wahlweise rechts oder links, für 7-8-stufig	34876 ■



Hinweis: Gemäß BGI 637 sind ab einer Plattformhöhe von 1 m beidseitige Handläufe erforderlich. Bitte Pflichtzubehör mitbestellen.



HINWEIS:
Beim Einsatz von Aluminium-Regalleitern müssen die Regale immer mit einer Wand- oder Bodenverdübelung gegen Kippen gesichert werden.

Aluminium-Regalleitern einhängbar

- hohe Trittsicherheit durch 80 mm tiefe, geriffelte Stufen
- Tragkraft pro Stufe 150 kg
- dauerhafte Stufen-/Holmverbindung
- rutschfeste Leiterschuhe
- oberes Ende mit jeweils 2 Auflege- und Abstellhaken, Durchmesser 35 mm
- Leiterbreite 420 mm, Stufenabstand 235 mm
- Leiterneigung 20°

Arbeitshöhe bis ca. m	2,80	3,30	3,80	4,30	4,80	5,30	5,80
Leiterlänge gesamt m	1,69	2,19	2,69	3,19	3,69	4,19	4,69
Senkrechte Einhängehöhe m	1,58	2,05	2,52	2,99	3,46	3,93	4,40
Ausladung m	0,58	0,75	0,92	1,09	1,26	1,43	1,60
Stufenanzahl	6	8	10	12	14	16	18
Artikel-Nr.	34800 ■	34801 ■	34802 ■	34803 ■	34804 ■	34805 ■	34806 ■
Preis							



HINWEIS:
Beim Einsatz von Aluminium-Regalleitern müssen die Regale immer mit einer Wand- oder Bodenverdübelung gegen Kippen gesichert werden.

Aluminium-Regalleitern fahrbar

- hohe Trittsicherheit durch 80 mm tiefe, geriffelte Stufen
- Tragkraft pro Stufe 150 kg
- dauerhafte Stufen-/Holmverbindung
- sicherer Stand durch 2 selbstarretierende Bremsrollen, Durchmesser 80 mm
- laufruhiges Fahrwerk am oberen Ende
- Leiter senkrecht am Regal abstellbar
- Leiterbreite 420 mm, Stufenabstand 235 mm
- Leiterneigung 20°

Arbeitshöhe bis ca. m	2,80	3,30	3,80	4,30	4,80	5,30	5,80
Senkrechte Einhängehöhe m	1,92	2,39	2,86	3,33	3,80	4,27	4,74
Ausladung m	0,78	0,95	1,12	1,29	1,46	1,63	1,80
Stufenanzahl	6	8	10	12	14	16	18
Artikel-Nr.	34853 ■	34854 ■	34855 ■	34856 ■	34857 ■	34858 ■	34859 ■
Preis							

Aluminium-Regalleitern, seitlich verschiebbar
fahrbar, für Doppelregale

- hohe Trittsicherheit durch 80 mm tiefe, geriffelte Stufen
- Tragkraft pro Stufe 150 kg
- dauerhafte Stufen-/Holmverbindung
- sicherer Stand durch 2 selbstarretierende Bremsrollen, Durchmesser 80 mm
- für maximale Gangbreite 1.600 mm
- Breitenschwankungen bis 20 mm werden vom Laufwerk ausgeglichen
- Leiterbreite 400 mm, Stufenabstand 235 mm
- Leiterneigung 20°

Arbeitshöhe bis ca. m	2,65	2,88	3,12	3,35	3,59	3,82	4,06
Senkrechte Einhängehöhe m	1,50	1,73	1,97	2,20	2,44	2,67	2,91
Ausladung m	0,66	0,75	0,83	0,92	1,01	1,09	1,18
Stufenanzahl	6	7	8	9	10	11	12
Artikel-Nr.	34860-N ■	34861-N ■	34862-N ■	34863-N ■	34864-N ■	34865-N ■	34866-N ■
Preis							

Bitte bei Bestellung senkrechte Schienenhöhe, Gangbreite und Ganglänge angeben!



HINWEIS:
Beim Einsatz von Aluminium-Regalleitern müssen die Regale immer mit einer Wand- oder Bodenverdübelung gegen Kippen gesichert werden.

Aluminiumrohre
bis 1.000 mm Feldbreite

- Ø 30 mm, 3.000 mm lang
- individuell anpassbare Länge

Aluminiumrohr Ø 30 mm, 3000 mm lang	34814 ■	
Aluminiumrohr Ø 30 mm, 3000 mm lang, eloxiert	34815 ■	

Stahlrohr
für 1.300 mm Feldbreite

- Ø 30 mm, 3.000 mm lang
- individuell anpassbare Länge

Stahlrohr Ø 30 mm, 3000 mm lang	34841 ■	
---------------------------------	---------	--

Halter mit Endanschlag
mit Gummistopper

- als Abschlusselement einer Schienenanlage

Halter mit Endanschlag rechts (inkl. Befestigungsmaterial)	34817 ■	
Halter mit Endanschlag links (inkl. Befestigungsmaterial)	34818 ■	

Zwischenhalter
für Aluminium- und Stahlrohre

- je Rohr (750 mm, 1.000 mm oder 1.300 mm) jeweils 1 Stück Zwischenhalter erforderlich

Zwischenhalter (je 1 pro Rahmen)	34816 ■	
----------------------------------	---------	--